



## CRISP

Accessori dedicati:



Piatto Crisp



Manico per piatto Crisp (in vendita separatamente)

Questa funzione esclusiva di Whirlpool consente di ottenere una doratura perfetta sia sulla superficie superiore che su quella inferiore dell'alimento. Usando le cotture microonde e Grill, il piatto Crisp raggiungerà rapidamente la giusta temperatura e inizierà a rosolare e rendere croccante il cibo.

Con questa Crisp funzione i seguenti accessori sono progettati per l'uso:

- il piatto Crisp
- il manico per piatto Crisp (venduto separatamente), per prenderlo quando è caldo.

Usare questa funzione per riscaldare e cuocere pizze, e altri alimenti a base di farina e lievito. È ottima anche per friggere pancetta e uova, salsicce, patate, patate fritte, hamburger e altre carni, ecc. senza aggiungere olio (oppure aggiungendone solo un quantitativo molto limitato).

- 1 Premere il pulsante Crisp.
- 2 Premere i pulsanti Più/Meno per impostare il tempo di cottura.
- 3 Premere il pulsante OK/Jet Start. La funzione si avvierà.

Prima di cuocere cibi che non richiedono una lunga cottura (pizza, dolci, ecc.), consigliamo di preriscaldare il piatto Crisp 2-3 minuti in anticipo.

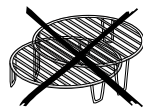

## CLOCK (OROLOGIO)

Per impostare l'orologio dell'elettrodomestico:

- 1 Tenere premuto il pulsante Stop per 3 secondi.
- 2 Per impostare l'ora, premere i pulsanti Più/Meno.
- 3 Premere il pulsante OK/Jet Start. Le cifre dei minuti inizieranno a lampeggiare.
- 4 Per impostare i minuti, premere i pulsanti Più/Meno.
- 5 Premere il pulsante OK/Jet Start. L'orologio è impostato.

Nota:

La prima volta in cui viene collegato l'elettrodomestico alla rete elettrica (oppure dopo un'interruzione della corrente elettrica) il prodotto entrerà automaticamente in mode (modalità) impostazione orologio; in tal caso, seguire la procedura di cui sopra partendo dal passaggio 2.



## AUTO CLEAN (PULIZIA AUTOMATICA)

Questo programma di pulizia automatica ti aiuterà a tenere pulito il tuo forno a microonde e a eliminare gli odori sgradevoli.

Versare 235 ml di acqua in un contenitore di plastica e disporlo sul piatto rotante.

Premere il pulsante Auto Clean (Pulizia automatica), quindi premere il pulsante Jet Start per avviare il programma di pulizia.

Alla fine viene emesso un segnale acustico ogni 10 secondi per 10 minuti, al termine del programma di pulizia, quindi premere il pulsante Stop o aprire lo sportello per far cessare il segnale. Infine, quindi togliere il contenitore e pulire le superfici interne con un panno morbido o un panno carta.























## CHEF MENU (MENU CHEF)

Una selezione di programmi automatici con parametri di cottura predefiniti per offrire risultati di cottura ottimali.

- 1 Premere il pulsante Chef Menu (Menu Chef).
- 2 Per selezionare la ricetta, tenere premuti i pulsanti Più/Meno (vedere la tabella in basso) e premere il pulsante OK per confermare.
- 3 In base alla ricetta, il display potrebbe chiedere di impostare il peso. Premere i pulsanti Più/Meno per impostare i valori richiesti.
- 4 Premere il pulsante OK/Jet Start. La funzione si avvierà.

La durata della funzione sarà calcolata automaticamente sulla base del cibo e del peso che sono stati selezionati.

RICETTA	STATO INIZIALE	QUANTITÀ DI PESO	DURATA	PREPARAZIONE
1  Zuppa	Temperatura ambiente	250-1000g/250g	3-8min.	Coprire il piatto, lasciando spazio per la ventilazione. Mescolare il cibo quando richiesto dal microonde. Prima di servire, lasciare riposare per almeno 3 minuti.
2  Sugo	Temperatura ambiente	250-1000g/250g	4-13min.	Coprire il piatto, lasciando spazio per la ventilazione. Mescolare il cibo quando richiesto dal microonde. Prima di servire, lasciare riposare per almeno 3 minuti.
3  Pizza refrigerata	Temperatura frigorifero	200-600g/50g	3-5min.	Sistemare la pizza su un piatto sicuro per microonde. Non si consiglia di impilare varie pizze.
4  Piatto da portata	Temperatura frigorifero	250-350g/50g	7-10min.	Preparare il piatto da portata con carne, purè di patate e verdure. Coprire il piatto, lasciando spazio per la ventilazione. Prima di servire, lasciare riposare per almeno 3 minuti.
5  Bevanda	Temperatura ambiente	150-600ml/150ml	1-5min.	Inserire un cucchiaino metallico nella tazza per evitare il surriscaldamento.
6  Carne macinata	Congelato	100-2000g (100-499g/50g, 500-2000g/100g)	1-29min.	Carne macinata, cotolette, bistecche o arrostiti. Per ottenere i migliori risultati, dopo la cottura, lasciare riposare il cibo per almeno 5 minuti. Girare quando viene richiesto.
7  Pollame	Congelato	100-2500g (100-499g/50g, 500-2500g/100g)	1-41min.	Pollo intero, spezzatino o filetti. Per ottenere i migliori risultati, dopo la cottura, lasciare riposare il cibo per 5-10 minuti. Girare quando viene richiesto.
8  Pesce	Congelato	100-1500g (100-499g/50g, 500-1500g/100g)	1-18min.	Intero, bistecche o filetti. Per ottenere i migliori risultati, una volta terminata la cottura, lasciare riposare il cibo per 5 minuti. Girare quando viene richiesto.
9  Verdure	Congelato	100-1500g (100-499g/50g, 500-1500g/100g)	1-18min.	Verdure tagliate grandi, medie e piccole. Per ottenere i migliori risultati, prima di servire, lasciare riposare il cibo per 3-5 minuti. Girare quando viene richiesto.

RICETTA	STATO INIZIALE	QUANTITÀ DI PESO	DURATA	PREPARAZIONE
10  Pane (standard)*	Congelato	100-550g/50g	1-4min.	Panini, baguette e cornetti congelati. Per ottenere i migliori risultati, lasciare riposare il cibo per 5 minuti. Girare quando viene richiesto.
11  Popcorn	Temperatura ambiente	100g	3min.	Disporre il sacchetto sul piatto rotante. Cuocere un solo sacchetto alla volta.
12  Riso misto	Congelato	300-650g	6-11min.	Rimuovere la confezione. Disporre il cibo su un piatto per microonde, mescolare il riso quando viene richiesto.
13  Pasta mista	Congelato	250-550g	5-10min.	Rimuovere la confezione, disporre il cibo su un piatto per microonde, mescolare quando viene richiesto.
14  Verdure miste	Congelato	150-600g	4-12min.	Disporre il cibo su un piatto per microonde. Aggiungere 2 cucchiaini di acqua al cibo. Mescolare quando viene richiesto.
15  Lasagne congelate	Congelato	300-600g	14-18min.	Rimuovere la carta di alluminio, disporre gli alimenti in un piatto per microonde e per forno, quindi introdurre nel forno.
16  Buffalo wings/Crocchette di pollo	Congelato	250-500g	9-15min.	Estrarre dalla confezione. Disporre gli alimenti sul piatto Crisp. Girare quando viene richiesto.
17  Patatine fritte	Congelato	250-500g	10-22min.	Disporre gli alimenti sul piatto Crisp. Mescolare quando viene richiesto.
18  Pizza congelata	Congelato	250-750g	7-13min.	Rimuovere la confezione, disporre il cibo su un piatto Crisp.
19  Quiche	Temperatura ambiente	950g	23min.	Preparare 370 g di una base pronta. Allineare il piatto Crisp con l'impasto. Punzecchiare con una forchetta. Introdurre nel forno e preriscaldare il piatto. Preparare il ripieno: 4 uova, 150 ml di panna acida, 100 g di bacon a pezzetti, 130 g (3½ dl) di formaggio grattugiato (gruviera o simile), pepe nero e noce moscata per condire. Mescolare tutti gli ingredienti. Quando viene richiesto, aggiungere il ripieno. Riporre nel forno e continuare la cottura.
20  Pesce panato/Bastoncini di pesce	Congelato	250-500g	9-15min.	Ungere leggermente il piatto Crisp. Disporre l'alimento sul piatto Crisp preriscaldato. Girare quando viene richiesto.
21  Cordon Bleu/Cotolette di pollo	Congelato	100-400g	5-11min.	Ungere leggermente il piatto Crisp. Disporre l'alimento sul piatto Crisp preriscaldato. Girare quando viene richiesto.



Scopri tutti gli accessori Whirlpool originali. Visita il sito internet Whirlpool del tuo paese.



## JET START

Per avviare la funzione microonde alla massima potenza (800 W) per 30 secondi, basta premere il pulsante Jet Start.

Ogni pressione aggiuntiva aumenterà il tempo di cottura di 30 secondi.

Una volta selezionata una funzione di cottura (es.: Grill), premere Jet Start per avviarla.



## MICROWAVE (MICROONDE)

**Accessorio suggerito:**  Coperchio per piatto (in vendita separatamente)

La funzione Microonde consente di cuocere o riscaldare velocemente cibi e bevande.

- 1 Premere il pulsante Microwave (Microonde). Il livello di potenza massimo (800 W) verrà mostrato sul display e l'icona watt (potenza) inizierà a lampeggiare.
- 2 Per impostare la potenza, premere i pulsanti Più/Meno.
- 3 Premere il pulsante OK per confermare.
- 4 Per impostare i tempi di cottura, premere i pulsanti Più/Meno.
- 5 Premere il pulsante OK/Jet Start. La funzione si avvierà.

POTENZA	USO CONSIGLIATO:
800 W	Riscaldamento di bevande, acqua, brodo, caffè, tè o altri alimenti ad alto contenuto di acqua. Se l'alimento contiene uova o panna, scegliere una potenza inferiore.
650 W	Cottura di pesce, carne, verdura, ecc.
500 W	Cottura più intensa di salse molto proteiche, piatti a base di uova e formaggio e cottura finale di piatti in umido.
350 W	Cottura a fuoco lento di stufati, scioglimento di burro.
160 W	Scongelamento.
90 W	Ammorbidire gelato, burro e formaggio. Mantenere caldo.



## GRILL

Accessori dedicati:  Griglia alta

Questa funzione usa una griglia potente per rosolare i cibi, creando un effetto di grigliatura o gratin.

La funzione Grill consente di rosolare cibi come toast al formaggio, panini caldi, crocchette di patate, salsicce e verdure.

- 1 Premere il pulsante Grill.
- 2 Premere i pulsanti Più/Meno per impostare il tempo di cottura.
- 3 Per avviare la cottura, premere il pulsante OK/Jet Start.







## COMBI GRILL

Accessori dedicati:  Griglia alta

Questa funzione combina la cottura a microonde e il grill, per poter cucinare al gratin in minor tempo.

- 1 Premere il pulsante Grill.
- 2 Premere il pulsante Microwave (Microonde).
- 3 Per impostare la potenza del microonde, premere i pulsanti Più/Meno (vedere la tabella in basso).
- 4 Premere il pulsante OK per confermare.
- 5 Per impostare i tempi di cottura, premere i pulsanti Più/Meno.
- 6 Premere il pulsante OK/Jet Start. La funzione si avvierà.

LIVELLO DI POTENZA	USO CONSIGLIATO:
650 W	 Verdure
500 W	 Pollame
350 W	 Pesce
160 W	 Carne
90 W	 Gratinatura di frutta



## BREAD DEFROST (SCONGELAMENTO PANE)

Accessori dedicati:  Piatto Crisp  Manico per piatto Crisp (in vendita separatamente)

La funzione esclusiva di Whirlpool consente di scongelare il pane.

Combinando le tecnologie Scongelo e Crisp, il pane sembrerà come appena sfornato.

Usare questa funzione per scongelare rapidamente e riscaldare panini, baguette e cornetti surgelati.

Scongelo pane può essere usato se il peso netto è tra i 50 e i 500g.

Con questa funzione i seguenti accessori sono progettati per l'uso:

- il piatto Crisp
- il manico per piatto Crisp (venduto separatamente), per prenderlo quando è caldo.

- 1 Premere il pulsante Bread Defrost (Scongelo pane).
- 2 Per selezionare il peso, premere i pulsanti Più/Meno.
- 3 Collocare il piatto Crisp vuoto sul piatto girevole in vetro, chiudere lo sportello e premere il pulsante OK/Jet Start. Il display visualizzerà "PRE HEAT" (Pre-riscaldamenti) e il forno utilizzerà Microwaves (Microonde) e Grill per pre-riscaldare il piatto Crisp. Quando si raggiunge la temperatura, un messaggio ("ADD" (Aggiungi)) informa l'utente che può aggiungere il pane.
- 4 Collocare il pane sul piatto Crisp, chiudere lo sportello e premere il pulsante OK/Jet Start. La funzione si avvierà.

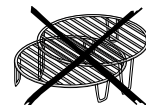

IT

## GUIDA RAPIDA

MCP 345

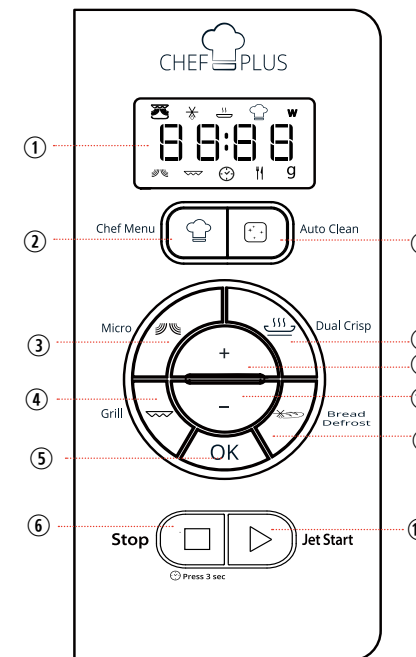

- 1 Display
- 2 Pulsante Chef Menu (Menu Chef)
- 3 Pulsante Microwave (Microonde)
- 4 Pulsante Grill
- 5 Pulsante OK
- 6 Pulsante Stop/Clock (Orologio)
- 7 Pulsante Auto Clean (Pulizia automatica)
- 8 Pulsante Dual Crisp
- 9 Pulsante Più
- 10 Pulsante Meno
- 11 Pulsante Bread Defrost (Scongelo pane)
- 12 Pulsante Jet Start

- 13 Icona Crisp
- 14 Icona Menu scongelamento rapido
- 15 Icona Menu riscaldamento rapido
- 16 Icona Menu Chef
- 17 Potenza del microonde (Watt)
- 18 Icona Microonde
- 19 Icona Grill
- 20 Impostazione orologio / Selezione dell'ora
- 21 Selezione tipo di cibo
- 22 Peso (grammi)