

WICHTIGE SICHERHEITSHINWEISE

IHRE EIGENE UND DIE SICHERHEIT ANDERER PERSONEN IST ABSOLUT PRIORITÄR

In diesen Anweisungen sowie auf dem Gerät selbst werden wichtige Sicherheitshinweise angegeben, die Sie durchlesen und stets beachten sollten.



Dieses Symbol warnt vor möglichen Gefahren für die Sicherheit des Benutzers und anderer Personen.

Alle Sicherheitshinweise werden von dem Gefahrensymbol und folgenden Begriffen begleitet:



GEFAHR

Weist auf eine Gefahrensituation hin, die zu schweren Verletzungen führt, wenn sie nicht verhindert wird.



WARNUNG

Weist auf eine Gefahrensituation hin, die bei mangelnder Vorsicht zu schweren Verletzungen führt.

Alle Gefahrenhinweise bezeichnen das potenzielle Risiko, auf das sie sich beziehen und geben an, wie Verletzungsgefahren, Schäden und Stromschläge durch unsachgemäßen Gebrauch des Gerätes vermieden werden können. Halten Sie sich genau an folgende Anweisungen:

- Halten Sie das Gerät vor Einbauarbeiten von der Stromversorgung getrennt.
- Einbau und Wartung müssen von einer Fachkraft gemäß den Herstellerangaben und gültigen örtlichen Sicherheitsbestimmungen durchgeführt werden. Reparieren Sie das Gerät nicht selbst und tauschen Sie keine Teile aus, wenn dies vom Bedienungshandbuch nicht ausdrücklich vorgesehen ist.
- Das Netzkabel darf nur durch Fachpersonal ersetzt werden. Wenden Sie sich an eine autorisierte Kundendienststelle.
- Die Erdung des Gerätes ist gesetzlich vorgeschrieben.
- Das Netzkabel muss lang genug sein, um das in die Küchenzeile eingebaute Gerät an das Stromnetz anzuschließen.
- Um die einschlägigen Sicherheitsvorschriften zu erfüllen, muss installationsseitig ein allpoliger Trennschalter mit einer Kontaktöffnungsweite von mindestens 3 mm vorgesehen werden.
- Keine Vielfachsteckdosen oder Verlängerungskabel verwenden.
- Nicht am Gerät oder am Netzkabel ziehen, um es von der Stromversorgung zu trennen.
- Nach der Installation dürfen Strom führende Teile für den Benutzer nicht mehr zugänglich sein.
- Berühren Sie das Gerät nicht mit feuchten Händen und verwenden Sie es nicht, wenn Sie barfuß sind.
- Das Gerät ist ausschließlich zur Zubereitung von Nahrungsmitteln für private Haushalte konzipiert. Jeder hiervon abweichende Gebrauch (z. B. das Beheizen von Räumen) ist nicht gestattet. Der Hersteller übernimmt keine Verantwortung für Schäden aufgrund von unsachgemäßer oder falscher Verwendung.

- Erwachsene mit eingeschränkten physischen, sensorischen oder geistigen Fähigkeiten oder einem Mangel an Erfahrung oder Kenntnis des Geräts sowie Kinder ab einem Alter von 8 Jahren dürfen dieses Gerät benutzen, wenn sie dabei beaufsichtigt werden oder in die sichere Verwendung des Geräts eingewiesen worden sind und die damit verbundenen Gefahren begreifen. Kinder dürfen nicht mit dem Gerät spielen. Unbeaufsichtigte Kinder dürfen das Gerät nicht reinigen oder warten.
- Die erreichbaren Teile des Backofens können während des Betriebs sehr heiß werden. Halten Sie Kinder vom Gerät fern und achten Sie darauf, dass sie das Gerät nicht als Spielzeug verwenden.
- Das Gerät und seine erreichbaren Teile werden während des Betriebs sehr heiß. Berühren Sie die Heizelemente nicht. Kinder unter 8 Jahren müssen vom Gerät fern gehalten werden, wenn sie nicht durchgehend beaufsichtigt werden.
- Berühren Sie die Heizelemente sowie die Geräteinnenflächen während und unmittelbar nach dem Betrieb nicht; es besteht Verbrennungsgefahr. Vermeiden Sie den Kontakt mit Tüchern oder anderen entflammbar Materialien, bis das Gerät wieder vollständig abgekühlt ist.
- Öffnen Sie die Gerätetür am Ende der Garzeit vorsichtig. Lassen Sie heiße Luft und Dampf austreten, bevor Sie ins Geräteinnere fassen. Bei geschlossener Gerätetür wird die heiße Luft durch eine Öffnung oberhalb des Bedienfelds nach außen geblasen. Die Belüftungsöffnungen dürfen nicht blockiert werden.
- Verwenden Sie Backofenhandschuhe, um Gargeschirr und Roste zu entnehmen. Achten Sie darauf, die Heizelemente nicht zu berühren.
- Stellen Sie kein brennbares Material in das Gerät oder in unmittelbare Nähe. Es besteht Brandgefahr, falls das Gerät versehentlich eingeschaltet wird.
- Erhitzen Sie keine geschlossenen Gefäße im Backofen. Der Druck, der in solchen Gefäßen entsteht, kann zur Explosion des Gefäßes und dadurch zu Beschädigungen am Gerät führen.
- Verwenden Sie keine Behälter aus synthetischen Materialien.
- Heißes Fett und Öl sind leicht entzündlich. Beaufsichtigen Sie stets den Garvorgang, wenn Sie Speisen mit viel Fett oder Öl zubereiten.
- Lassen Sie das Gerät während des Dörrens von Speisen niemals unbeaufsichtigt.
- Bei Verwendung von alkoholischen Getränken (z. B. Rum, Cognac, Wein usw.) zum Braten oder Backen ist zu beachten, dass Alkohol bei hohen Temperaturen verdampft. Die entstandenen Dämpfe können sich entzünden, wenn sie in Kontakt mit dem elektrischen Heizelement kommen.

- Verwenden Sie keinen Dampfreiniger.
- Berühren Sie den Backofen während des Pyrolysezyklus nicht. Halten Sie Kinder während des Pyrolysezyklus vom Gerät fern (gilt lediglich für Gerät mit Pyrolysefunktion).
- Verwenden Sie nur den für diesen Ofen empfohlenen Temperaturfühler.
- Verwenden Sie keine Scheuermittel oder Metallschaber, um die Glasoberfläche in der Ofentür zu reinigen. Hierbei kann die Oberfläche verkratzt werden, was zu Glasbruch führen kann.
- Stellen Sie vor Austausch der Lampe sicher, dass das Gerät ausgeschaltet ist, es besteht sonst die Gefahr eines Stromschlags.
- Decken Sie Lebensmittel im Garbehälter nicht mit Aluminiumfolie ab (nur für Öfen mit mitgeliefertem Garbehälter).
- Verwenden Sie bitte beim Auspacken und bei der Installation Schutzhandschuhe.

Entsorgung von Altgeräten

- Dieses Gerät wurde aus recycelbaren oder wiederverwendbaren Werkstoffen hergestellt. Entsorgen Sie das Gerät im Einklang mit den regionalen Vorschriften zur Abfallbeseitigung. Schneiden Sie das Netzkabel durch, bevor Sie das Gerät entsorgen.
- Genauere Informationen zu Behandlung, Entsorgung und Recycling von elektrischen Haushaltsgeräten erhalten Sie bei Ihrer zuständigen örtlichen Behörde, der Müllabfuhr oder dem Händler, bei dem Sie das Gerät gekauft haben.

INSTALLATION

Prüfen Sie nach dem Auspacken, dass das Gerät keine Transportschäden aufweist und die Backofentür richtig schließt. Bei auftretenden Problemen wenden Sie sich bitte an Ihren Händler oder den Kundenservice. Um eventuellen Schäden vorzubeugen, sollten Sie das Gerät erst unmittelbar vor der Installation von der Polystyrolunterlage nehmen.

VORBEREITUNG DES UNTERBAUSCHRANKS

- Alle Küchenmöbel in unmittelbarer Nähe des Backofens müssen hitzebeständig sein (min. 90 °C).
- Schneiden Sie den Unterbauschrank vor dem Einschieben des Backofens auf das Einbaumaß zurecht und entfernen Sie alle Sägespäne oder Schnittreste sorgfältig.
- Der Geräteboden darf nach der Installation nicht mehr zugänglich sein.
- Für einen einwandfreien Gerätebetrieb darf die Mindestöffnung zwischen Arbeitsfläche und Geräteoberseite nicht verschlossen werden.

ELEKTRISCHER ANSCHLUSS

Die Spannung auf dem Typenschild des Geräts muss der Spannung der Netzversorgung entsprechen. Das Typenschild befindet sich an der Vorderkante des Geräts (bei offener Tür sichtbar).

- Das Netzkabel (Typ H05 RR-F 3 x 1,5 mm²) darf nur durch Fachpersonal ersetzt werden. Wenden Sie sich an eine autorisierte Kundendienststelle.

ALLGEMEINE HINWEISE

Vor der Inbetriebnahme:

- Entfernen Sie Kartonteile, Schutzfolien und Klebeetiketten von den Zubehörteilen.
- Nehmen Sie die Zubehörteile aus dem Backofen und heizen Sie den Backofen auf 200 °C auf und lassen Sie ihn ca. eine Stunde eingeschaltet, um den Geruch von Isoliermaterial und Schutzfetten zu beseitigen.

Während der Verwendung:

- Stellen Sie keine schweren Gegenstände auf der Tür ab, um Beschädigungen zu vermeiden.
- Halten Sie sich nicht an der Tür fest und hängen Sie keine Gegenstände an den Türgriff.
- Kleiden Sie den Geräteinnenraum nicht mit Alufolie aus.
- Gießen Sie niemals Wasser in einen heißen Backofen, da dies die Emailbeschichtung beschädigen kann.
- Ziehen Sie Töpfe und Pfannen nicht über den Boden des Geräteinnenraumes, um Kratzer zu vermeiden.
- Stellen Sie sicher, dass die Kabel anderer Geräte keine heißen Teile berühren und nicht in der Backofentür eingeklemmt werden.
- Vermeiden Sie es, den Backofen Witterungseinflüssen auszusetzen.

HINWEISE ZUM UMWELTSCHUTZ

Entsorgung von Verpackungsmaterial

Das Verpackungsmaterial ist zu 100 % wiederverwertbar und trägt das Recycling-Symbol (). Werfen Sie das Verpackungsmaterial deshalb nicht einfach fort, sondern entsorgen Sie es gemäß den geltenden örtlichen Vorschriften.



Entsorgung von Altgeräten

- Dieses Gerät ist gemäß der Europäischen Richtlinie 2002/96/EC für Elektro- und Elektronik-Altgeräte (WEEE) gekennzeichnet.
- Durch eine angemessene Entsorgung des Gerätes trägt der Nutzer dazu bei, potentiell schädliche Auswirkungen für Umwelt und Gesundheit zu vermeiden, die ansonsten durch eine unsachgemäße Entsorgung dieses Produkts entstehen würde.
- Das Symbol  auf dem Gerät bzw. auf dem beiliegenden Informationsmaterial weist darauf hin, dass dieses Gerät kein normaler Haushaltsabfall ist, sondern in einer Sammelstelle für Elektro- und Elektronik-Altgeräte entsorgt werden muss.

Energiesparen

- Heizen Sie den Backofen nur dann vor, wenn es in der Gartabelle oder Ihrem Rezept so angegeben ist.
- Verwenden Sie dunkle, schwarz lackierte oder emailierte Backformen, da sie die Hitze besonders gut aufnehmen.
- Schalten Sie den Backofen 10 bis 15 Minuten vor Ende der eingestellten Garzeit aus. Falls die Speisen eine lange Garzeit benötigen, so garen diese in jedem Fall weiter.

KONFORMITÄTserklärung

- Dieses Gerät ist für den Kontakt mit Lebensmitteln bestimmt und entspricht der EG-Richtlinie ( ) Nr. 1935/2004. Es wurde den Sicherheitsanforderungen der „Niederspannungsrichtlinie“ 2006/95/EG (die 73/23/EWG und nachfolgende Änderungen ersetzt), den Schutzvorschriften der EMV-Richtlinie 2004/108/EG entsprechend entwickelt, gebaut und in den Handel gebracht.

STÖRUNG – WAS TUN?

Der Backofen funktioniert nicht:

- Prüfen Sie, ob das Stromnetz Strom führt und der Backofen an das Netz angeschlossen ist.
- Schalten Sie den Backofen aus und wieder ein, um festzustellen, ob die Störung erneut auftritt.

Die Gerätetür lässt sich nicht öffnen:

- Schalten Sie den Backofen aus und wieder ein, um festzustellen, ob die Störung erneut auftritt.
- **WICHTIG:** Während des Selbstreinigungsvorgangs bleibt die Tür gesperrt. Warten Sie, bis die Tür automatisch entriegelt wird (siehe Abschnitt „Reinigungszyklus bei Backöfen mit Pyrolyse-Funktion“).

KUNDENSERVICE

Bevor Sie den Kundenservice kontaktieren:

1. Versuchen Sie zuerst, die Störung anhand der in „Störung – was tun?“ beschriebenen Anleitungen selbst zu beheben.
2. Schalten Sie das Gerät aus und wieder ein, um festzustellen, ob die Störung behoben ist

Falls die Störung nach den vorstehend beschriebenen Kontrollen weiter besteht, wenden Sie sich bitte an den Kundenservice.

Sie benötigen dabei folgenden Angaben:

- Eine kurze Beschreibung der Störung,
- Gerätetyp und Modellnummer,
- Die Servicenummer (die Zahl nach dem Wort Service auf dem Typenschild), befindet sich rechts im Backofeninnenraum (bei offener Backofentür sichtbar). Die Servicenummer finden Sie auch auf dem Garantieheft,
- Ihre vollständige Anschrift,
- Ihre Telefonnummer.

SERVICE



0000 000 00000

Im Reparaturfall wenden Sie sich bitte an den autorisierten **Kundenservice** (nur dann wird garantiert, dass Originalersatzteile verwendet werden und eine fachgerechte Reparatur durchgeführt wird).

REINIGUNG

! WARNUNG

- Verwenden Sie keinen Dampfreiniger.
- Lassen Sie den Backofen vor dem Reinigen auskühlen.
- Trennen Sie das Gerät vor Wartungsmaßnahmen von der Stromversorgung.

Außenoberflächen

WICHTIG: Verwenden Sie keine aggressiven Reinigungs- oder Scheuermittel. Falls ein solches Mittel doch mit dem Gerät in Kontakt kommt, reinigen Sie es sofort mit einem feuchten Mikrofasertuch.

- Reinigen Sie die Flächen mit einem feuchten Mikrofasertuch. Entfernen Sie starke Verschmutzungen mit Wasser und einigen wenigen Tropfen Geschirrspülmittel. Reiben Sie mit einem trockenen Tuch nach.

Geräteinnenraum

WICHTIG: Vermeiden Sie den Gebrauch von Scheuerschwämmen, Topfkratzern und Metallschabern. Diese können die Emailflächen und das Glas der Gerätetür mit der Zeit beschädigen.

- Lassen Sie den Backofen nach jedem Gebrauch etwas abkühlen und reinigen Sie ihn, solange er noch warm ist, um Verkrustungen und Flecken durch Speisereste (z. B. durch stark zuckerhaltige Speisen) besser entfernen zu können.
- Verwenden Sie ausschließlich für Backöfen vorgesehene Reinigungsmittel und beachten Sie die jeweiligen Herstellerangaben.
- Reinigen Sie die Glasteile der Backofentür mit einem geeigneten Flüssigreiniger. Die Backofentür lässt sich zum Reinigen vollständig aushängen (siehe WARTUNG).
- Das obere Heizelement lässt sich (nur bei bestimmten Modellen) zur Reinigung der oberen Fläche des Geräteinnenraums herunterklappen (siehe WARTUNG).

Hinweis: Während längeren Garens von Speisen mit hohem Wassergehalt (z. B. Pizza, Gemüse usw.) könnte sich Kondenswasser an der Innenseite der Tür und der Türdichtung bilden. Trocknen Sie den kalten Backofen mit einem Tuch oder Schwamm ab.

Zubehör:

- Weichen Sie die Zubehöerteile nach jedem Gebrauch in Geschirrspülmittellauge ein. Verwenden Sie Backofenhandschuhe, solange das Zubehör noch heiß ist.
- Speiserückstände können Sie dann leicht mit einer geeigneten Bürste oder einem Schwamm entfernen.

Reinigung der Backofenhinterwand und der katalytischen Seitenwände (falls vorhanden):

WICHTIG: Verwenden Sie keine ätzenden oder scheuernden Reinigungsmittel, harte Bürsten, Topfkratzer oder Backofensprays, da dadurch die katalytische Emaillierung beschädigt werden und die Selbstreinigungsfähigkeiten verloren gehen können.

- Lassen Sie den leeren Backofen zur Reinigung eine Stunde mit der Heißluftfunktion bei 200 °C laufen
- Lassen Sie das Gerät anschließend abkühlen und entfernen Sie dann einen Schwamm, um eventuell noch vorhandene Speisereste zu entfernen.

PFLEGE

! WARNUNG

- Verwenden Sie Schutzhandschuhe.
- Führen Sie die beschriebenen Vorgänge aus, wenn das Gerät kalt ist.
- Trennen Sie das Gerät vor Wartungsmaßnahmen von der Stromversorgung.

AUSBAU DER TÜR

Gehen Sie zum Ausbau der Tür wie folgt vor:

1. Öffnen Sie die Backofentür vollständig.
2. Ziehen Sie die Schließhaken der Scharniere bis zum Anschlag nach vorne (Abb. 1).
3. Schließen Sie die Tür bis zum Anschlag (A), heben Sie sie an (B) und drehen Sie sie (C), bis sie aushakt (D) (Abb. 2).

Einsetzen der Tür:

1. Setzen Sie die Scharniere in die Aussparungen ein.
2. Öffnen Sie die Backofentür vollständig.
3. Drücken Sie beide Schließhaken wieder nach hinten.
4. Schließen Sie die Einfülltür.



Abb. 1



Abb. 2

ABSENKEN DES OBEREN HEIZELEMENTS (NUR BEI EINIGEN MODELLLEN)

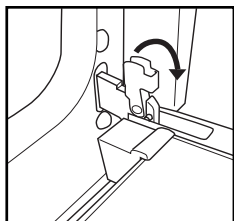
1. Entfernen Sie die seitlichen Einhängegitter (Abb. 3).
2. Ziehen Sie das Heizelement etwas nach vorn (Abb. 4) und senken Sie es anschließend ab (Abb. 5).
3. Um das Heizelement wieder korrekt einzusetzen, heben Sie es an und ziehen Sie es leicht zu sich her. Vergewissern Sie sich, dass es korrekt in den seitlichen Aussparungen sitzt.

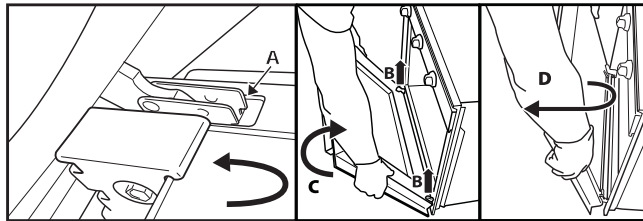

Abb. 3



Abb. 4

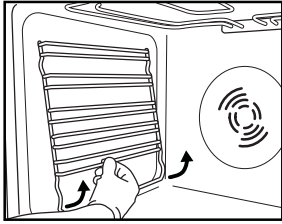

Abb. 5

AUSWECHSELN DER GLÜHLAMPE

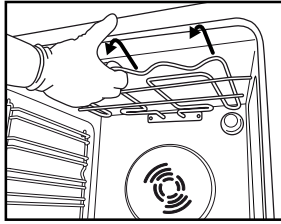
Gehen Sie wie folgt vor, um die Glühlampe der hinteren Backofenbeleuchtung auszuwechseln (falls vorhanden):

1. Trennen Sie den Ofen von der Stromversorgung.
2. Schrauben Sie die Lampenabdeckung ab (Abb. 6). Wechseln Sie die Glühlampe aus (bezüglich des Typs siehe nachstehenden Hinweis) und schrauben Sie die Lampenabdeckung wieder auf (Abb. 7).
3. Schließen Sie den Ofen wieder an das Stromnetz an.

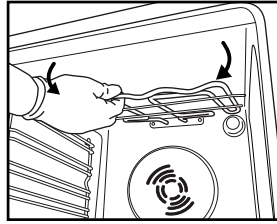
Gehen Sie wie folgt vor, um die seitliche Backofenbeleuchtung auszuwechseln (falls vorhanden):

1. Trennen Sie den Ofen von der Stromversorgung.
2. Entfernen Sie die seitlichen Einhängegitter, falls vorhanden (Abb. 3).
3. Hebeln Sie die Lampenabdeckung mit einem Schraubendreher ab (Abb. 7).
4. Ersetzen Sie die Lampe (siehe Hinweis zur Lampenart) (Abb. 8).
5. Setzen Sie die Lampenabdeckung wieder ein, indem Sie diese fest aufdrücken, bis sie in Einbaulage einrastet (Abb. 9).
6. Bauen Sie die seitlichen Einhängegitter wieder an.
7. Schließen Sie den Ofen wieder an das Stromnetz an.



Abb. 6



Abb. 7

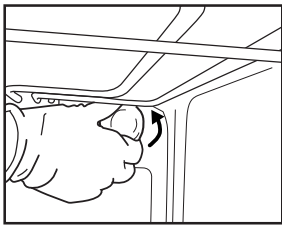

Abb. 8

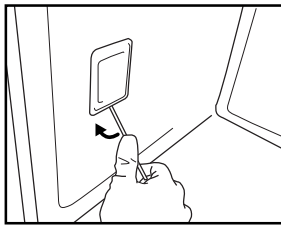

Abb. 9

HINWEIS:

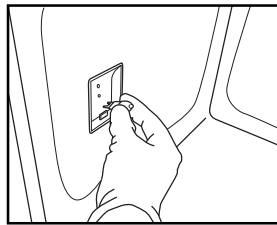
- Verwenden Sie nur Glühlampen mit 25-40 W/230 V Typ E-14, T300 °C oder Halogenlampen mit 20-40 W/230 V Typ G9, T300 °C (modellabhängig).
- Die im Gerät verwendete Lampe ist speziell für Elektrogeräte konzipiert und ist nicht für die Beleuchtung von Räumen gedacht (Verordnung (EC) Nr. 244/2009 der Kommission).
- Die Lampen sind über unseren Kundenservice erhältlich.

ACHTUNG:

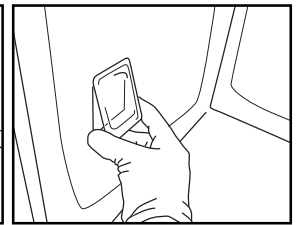
- **Berühren Sie Halogenlampen nicht mit bloßen Händen, da diese durch Fingerabdrücke beschädigt werden können.**
- **Benutzen Sie den Backofen erst, nachdem die Lampenabdeckung wieder aufgesetzt wurde.**

BEDIENUNGSANLEITUNG FÜR DAS GERÄT

FÜR DEN ELEKTRISCHEN ANSCHLUSS LESEN SIE BITTE DEN TEIL BEZÜGLICH DER INSTALLATION

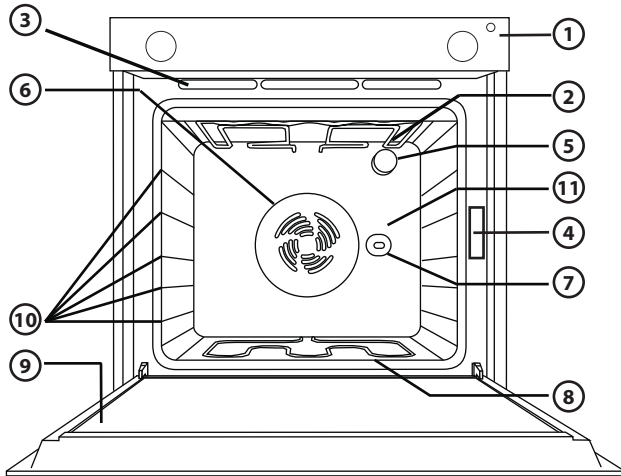

Hinweis: Das Erscheinungsbild Ihres Geräts kann sich leicht von der Zeichnung unterscheiden.

1. Bedienfeld
2. Oberes Heizelement/Grill
3. Kühlsystem (falls vorhanden)
4. Typenschild (darf nicht entfernt werden)
5. Lampen
6. Heißluftsystem (falls vorhanden)
7. Drehspieß (falls vorgesehen)
8. Unteres Heizelement (nicht sichtbar)
9. Tür
10. Position der Einschübe
11. Rückwand

Hinweis:

- Das Kühlgebläse kann nach Beendigung des Garvorgangs und Ausschalten des Backofens noch einige Zeit nachlaufen.
- Das Erscheinungsbild Ihres Geräts kann sich leicht von der Zeichnung unterscheiden.

PASSENDES ZUBEHÖR

(mitgeliefertes Zubehör siehe Technische Daten)



Abb. 1



Abb. 2

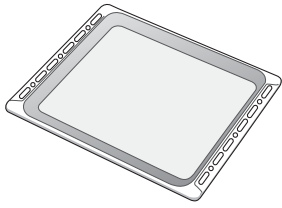

Abb. 3

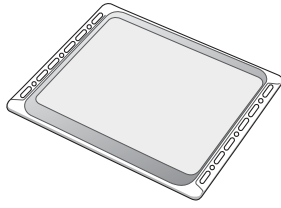

Abb. 4

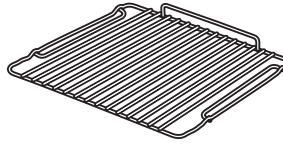

Abb. 5

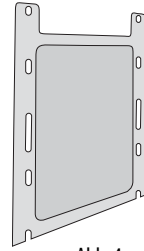

Abb. 6

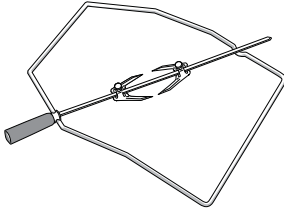

Abb. 7

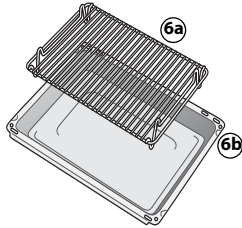

Abb. 8

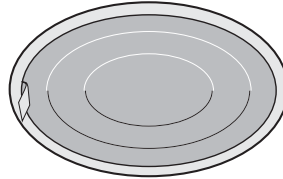

Abb. 9

Fettpfanne (Abb. 1)

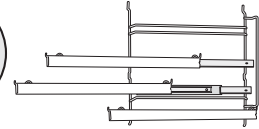
Die Fettpfanne wird für die Zubereitung von z. B. Fleisch und Fisch mit oder ohne Gemüse verwendet und dient zum Auffangen von Fett oder Speisestücken unter dem Rost. Geben Sie etwas Wasser in die Fettpfanne, um Rauchbildung und Fettspritzer zu vermeiden.

Backblech (Abb. 2)

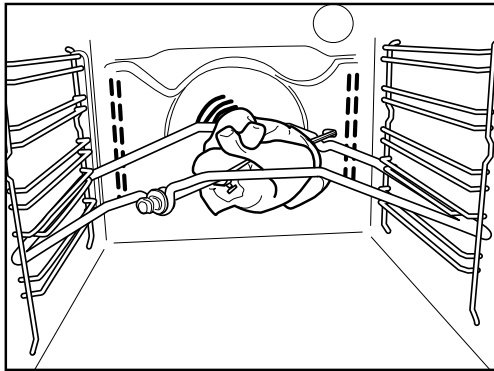
Zum Backen von Plätzchen, Kuchen und Pizza.

Ofenrost (Abb. 3)

Zum Grillen von Speisen oder zum Abstellen von Töpfen, Kuchenformen und anderem Kochgeschirr. Der Einschub ist auf jeder Ebene möglich. Der Rost kann mit der Krümmung nach oben oder unten eingesetzt werden.

Selbstreinigende katalytische Seitenwände (Abb. 4)

Die katalytischen Seitenwände sind mit einer feinporigen Beschichtung überzogen, die Fettspritzer absorbiert. Wir empfehlen, nach einem Garvorgang mit besonders fettigen Speisen eine Selbstreinigung des Backofens durchzuführen (siehe REINIGUNG).

Drehspieß (Abb. 5)

Verwenden Sie den Drehspieß wie in Abb. 9 beschrieben. Siehe auch „Hinweise zum Gebrauch und Empfehlungen“.

Grillpfannensatz (Abb. 6)

Dieses Zubehörset besteht aus einem Rost (6a) und einem emaillierten Gargefäß (6b). Das Set wird auf den Rost (3) gesetzt und zusammen mit der Grillfunktion verwendet.

Fettfilter (Abb. 7)

Nur für die Zubereitung besonders fettiger Speisen. Haken Sie den Fettfilter in die Öffnungen vor dem Gebläse an der Innenraumrückwand ein. Der Fettfilter ist spülmaschinenfest und darf nicht beim Backen im Heißluftbetrieb eingesetzt werden.

Backauszug (Abb. 8)

Hiermit können die Roste und Fettpfannen während des Garens halb herausgezogen werden. Diese sind für alle Zubehörteile geeignet und spülmaschinenfest.

BESCHREIBUNG DES BEDIENFELDS



Hinweis: Das Erscheinungsbild Ihres Geräts kann sich leicht von der Zeichnung unterscheiden.

1. Bedienknopf zur Funktionswahl
2. Thermostat-Bedienknopf
3. Rote Thermostat-Kontrollleuchte.

BETRIEB DES BACKOFENS

















- Drehen Sie den Bedienknopf zur Funktionswahl auf das Symbol der gewünschten Funktion.
Die Ofenbeleuchtung schaltet sich ein.
- Drehen Sie den Thermostatknopf nach rechts auf die gewünschte Temperatur.
Die Thermostat-Kontrollleuchte schaltet sich ein und beim Erreichen der gewählten Temperatur wieder aus.

Drehen Sie nach dem Ende des Garvorgangs die Bedienknöpfe wieder auf „0“.



TABELLE DER FUNKTIONSBESCHREIBUNGEN

FUNKTIONSWAHLKNOPF		
	AUS	Zum Unterbrechen des Garvorgangs und Abschalten des Geräts.
	LAMPE	Zum Ein-/Ausschalten der Beleuchtung.
	OBER- UND UNTERHITZE	Zur Zubereitung aller Arten von Gerichten auf nur einer Einschubebene. Verwenden Sie die 2. Ebene. Heizen Sie den Backofen auf die erforderliche Temperatur vor. Die Thermostat-Kontrollleuchte schaltet ab, wenn der Backofen bereit ist und mit dem Garvorgang begonnen werden kann.
	UMLUFT	Zum Backen von Kuchen mit flüssiger Füllung auf einer Ebene. Diese Funktion kann auch zum Garen auf zwei Ebenen verwendet werden. Tauschen Sie die Position der Gerichte aus, um das Gargut gleichmäßiger zu garen. Verwenden Sie zum Garen auf nur einer Ebene die 2. Ebene bzw. die 2. und 4. Ebene, um auf zwei Ebenen zu garen. Heizen Sie den Backofen vor.
	GRILL	Zum Grillen von Steaks, Fleischspießen und Bratwurst, zum Überbacken von Gemüse und Rösten von Brot. Es wird empfohlen, das Gargut auf die 4. Ebene zu geben. Beim Grillen von Fleisch wird empfohlen, eine Fettpfanne zu verwenden, um den Bratensaft aufzufangen. Geben Sie die Fettpfanne mit etwa einem halben Liter Wasser auf die 3. Ebene. Heizen Sie den Backofen 3-5 Min. lang vor. Während des Garvorgangs muss die Tür geschlossen bleiben.
	GRILL + HEISSLUFT	Zum Garen großer Fleischstücke (Keulen, Roastbeef, Hähnchen). Geben Sie das Gargut auf die mittleren Ebenen. Es wird empfohlen, eine Fettpfanne zu verwenden, um den Bratensaft aufzufangen. Geben Sie die Fettpfanne mit etwa einem halben Liter Wasser auf die 1. oder 2. Ebene. Es wird empfohlen, das Fleisch während des Garvorgangs zu wenden, um eine gleichmäßigere Bräunung auf beiden Seiten zu erreichen. Ein Vorheizen des Backofens ist nicht notwendig. Während des Garvorgangs muss die Tür geschlossen bleiben.
	AUFTAUEN	Zur Beschleunigung des Auftauens von Speisen. Es wird empfohlen, das Gargut auf die mittlere Ebene zu geben. Es wird empfohlen, die Lebensmittel in ihrer Verpackung aufzutauen, um dem Austrocknen der Oberfläche vorzubeugen.
	TURBOGEBLÄSE	Zum Garen von Obst, Kuchen, Gemüse, Pizza, Geflügel usw. auf einer Ebene.
	HEISSLUFT	Dient auch zum gleichzeitigen Garen unterschiedlicher Arten von Gerichten mit derselben Gartemperatur (z. B. Fisch, Gemüse, Kuchen) auf höchstens zwei Ebenen. Diese Funktion ermöglicht das Garen, ohne dass Gerüche von einem Gericht auf das andere übertragen werden. Es wird empfohlen, die 2. Ebene zum Garen auf einer einzigen Ebene zu verwenden. Zum Garen auf zwei Ebenen wird empfohlen, nach dem Vorheizen des Backofens die 1. und 3. Ebene zu verwenden.
	UNTEN	Verwenden Sie diese Funktion, um das Gericht beim Garen von unten zu bräunen. Es wird empfohlen, das Gargut auf die 1./2. Garebene zu geben. Die Funktion kann auch zum langsamen Garen verwendet werden, z. B. für Gemüse und Fleischartöpfe; verwenden Sie in diesem Fall die 2. Garebene. Ein Vorheizen des Backofens ist nicht notwendig.

GARTABELLE

Rezept	Betriebsart	Vorheizen	Einschubebene (von unten)	Temp. (°C)	Zeit (Min.)	Zubehör
Hefekuchen		Ja	2	150-175	35-90	Kuchenform auf Rost
		Ja	1-3	150-170	30-90	Ebene 3: Kuchenform auf Rost Ebene 1: Kuchenform auf Rost
Gefüllter Kuchen (Käsekuchen, Strudel, Obstkuchen)		Ja	2	150-190	30-85	Fettpfanne / Backblech oder Kuchenform auf Rost
		Ja	1-3	150-190	35-90	Ebene 3: Kuchenform auf Rost Ebene 1: Kuchenform auf Rost
Plätzchen / Törtchen		Ja	2	160-175	20-45	Fettpfanne / Backblech
		Ja	1-3	150-175	20-45	Ebene 3: Rost Ebene 1: Fettpfanne / Backblech
Beignets		Ja	2	175-200	30-40	Fettpfanne / Backblech
		Ja	1-3	170-190	35-45	Ebene 3: Form auf Rost Ebene 1: Fettpfanne / Backblech
Baiser		Ja	2	100	110-150	Fettpfanne / Backblech
		Ja	1-3	100	130-150	Ebene 3: Form auf Rost Ebene 1: Fettpfanne / Backblech
Brot / Pizza / Fladenbrot		Ja	2	190-250	12-50	Fettpfanne / Backblech
		Ja	1-3	190-250	25-50	Ebene 1: Form auf Rost Ebene 3: Fettpfanne / Backblech
Tiefkühlpizza		Ja	2	250	10-15	Ebene 1: Fettpfanne / Backblech oder Rost
		Ja	1-3	250	10-20	Ebene 3: Form auf Rost Ebene 1: Fettpfanne / Backblech
Herzhaftes Gebäck (Gemüsetorte, Quiche)		Ja	2	175-200	40-50	Kuchenform auf Rost
		Ja	1-3	175-190	55-65	Ebene 3: Kuchenform auf Rost Ebene 1: Kuchenform auf Rost

Rezept	Betriebsart	Vorheizen	Einschubebene (von unten)	Temp. (°C)	Zeit (Min.)	Zubehör
Blätterteigtörtchen / Herzhaftes Blätterteiggebäck		Ja	2	175-200	20-30	Fettpfanne / Backblech
		Ja	1-3	175-200	25-45	Ebene 3: Form auf Rost Ebene 1: Fettpfanne / Backblech
Lasagne / überbackene Pasta / Cannelloni / Aufläufe		Ja	2	200	45-55	Form auf Rost
Lamm / Kalb / Rind / Schwein 1 kg		Ja	2	200	80-110	Fettpfanne oder Form auf Rost
Hähnchen / Kaninchen / Ente 1 kg		Ja	2	200	50-100	Fettpfanne oder Form auf Rost
Truthahn / Gans 3 kg		Ja	1/2	200	80-130	Fettpfanne oder Form auf Rost
Fisch gebacken / in Folie (Filet, ganz)		Ja	2	175-200	40-60	Fettpfanne oder Form auf Rost
Gefülltes Gemüse (Tomaten, Zucchini, Auberginen)		Ja	2	175-200	50-60	Form auf Rost
Toast		Ja	4	200	2-5	Grill
Fischfilets, -stücke		Ja	4	200	20-30	Ebene 4: Rost (Gargut nach halber Garzeit wenden)
						Ebene 3: Fettpfanne mit Wasser
Bratwurst / Fleischspieße / Rippchen / Hamburger		Ja	4	200	30-40	Ebene 4: Rost (Gargut nach halber Garzeit wenden)
						Ebene 3: Fettpfanne mit Wasser
Brathähnchen 1-1,3 kg		-	2	200	55-70	Ebene 2: Rost (Gargut bei Bedarf nach zwei Dritteln der Garzeit wenden)
						Ebene 1: Fettpfanne mit Wasser
Brathähnchen 1-1,3 kg		-	2	200	60-80	Ebene 2: Drehspieß
						Ebene 1: Fettpfanne mit Wasser
Roastbeef roh 1 kg		-	2	200	35-45	Form auf Rost (Gargut bei Bedarf nach zwei Dritteln der Garzeit wenden)
Lammkeule / Schweinshaxe		-	2	200	60-90	Fettpfanne oder Form auf Rost (Gargut bei Bedarf nach zwei Dritteln der Garzeit wenden)
Ofenkartoffeln		-	2	200	45-55	Fettpfanne / Backblech (Gargut bei Bedarf nach zwei Dritteln der Garzeit wenden)
Gratiniertes Gemüse		-	2	200	20-30	Form auf Rost
Lasagne, Fleisch		Ja	1-3	200	50-100	Ebene 3: Form auf Rost
						Ebene 1: Fettpfanne oder Form auf Rost

Rezept	Betriebsart	Vorheizen	Einschubebene (von unten)	Temp. (°C)	Zeit (Min.)	Zubehör
Fleisch, Kartoffeln		Ja	1-3	200	45-100	Ebene 3: Form auf Rost
						Ebene 1: Fettpfanne oder Form auf Rost
Fisch, Gemüse		Ja	1-3	175	30-50	Ebene 3: Form auf Rost
						Ebene 1: Fettpfanne oder Form auf Rost

Die Zeiten in der Tabelle beziehen sich auf Zubereitung mit Startvorwahl (falls verfügbar). Je nach Gericht kann die Zubereitung auch länger dauern.

Hinweis: Die Symbole der Garfunktionen können leicht von denen auf der Abbildung abweichen.

Hinweis: Garzeiten und -temperaturen beziehen sich auf etwa 4 Portionen.

HINWEISE ZUM GEBRAUCH UND EMPFEHLUNGEN

So lesen Sie die Garzeitabelle

Die Tabelle gibt die beste Garfunktion für ein bestimmtes Lebensmittel an, das auf einer oder mehreren Ebenen gleichzeitig gegart werden kann. Die Garzeiten gelten ab dem Moment, in dem Sie das Gargut in den Ofen geben, die (eventuell erforderliche) Vorheizzeit zählt nicht dazu. Die Gartemperaturen und -zeiten sind Richtwerte und hängen sowohl von der gegarten Menge als auch der Art des Zubehörs ab. Verwenden Sie zunächst die niedrigeren der empfohlenen Werte und gehen Sie, falls das erzielte Garergebnis nicht ihren Wünschen entspricht, zu den höheren Werten über. Es wird empfohlen, die mitgelieferten Zubehörteile und möglichst Kuchenformen und -bleche aus dunklem Metall zu verwenden. Sie können auch Töpfe und Zubehör aus feuerfestem Glas oder Keramik verwenden, die Garzeiten verlängern sich dadurch etwas. Für ein optimales Ergebnis befolgen Sie bitte die Hinweise zur Positionierung der mitgelieferten Zubehörteile im Backofen wie in der Gartabelle angegeben. Heizen Sie den Ofen vor, wenn Sie Speisen mit hohem Wassergehalt garen.

Garen von Speisen auf mehreren Einschubebenen gleichzeitig

Bei der Verwendung der Funktion „UMLUFT“ (falls vorhanden) lassen sich mehrere verschiedene Speisen Fisch und Gemüse) bei gleicher Temperatur auf verschiedenen Ebenen gleichzeitig garen. Nehmen Sie die Speise mit kürzerer Garzeit heraus und lassen Sie die Speisen mit längerer Garzeit weiter im Ofen.

Dessert

- Backen Sie sehr feine Süßspeisen bei Ober-/Unterhitze auf nur einer Ebene. Verwenden Sie Kuchenformen aus dunklem Metall und stellen Sie diese immer auf den mitgelieferten Rost. Wählen Sie für das Garen auf mehreren Ebenen die Heißluftfunktion und stellen Sie die Kuchenformen versetzt auf die Roste, damit die Luft frei zirkulieren kann.
- Machen Sie bei Hefekuchen mit einem Holzstäbchen eine Garprobe an der höchsten Stelle des Kuchens. Wenn das Holzstäbchen trocken bleibt, ist der Kuchen fertig.
- Falls Sie beschichtete Kuchenformen verwenden, fetten Sie die Ränder nicht ein, damit der Kuchen an den Rändern gleichmäßig aufgeht.
- Falls der Kuchen beim Backen wieder zusammenfällt, wählen Sie beim nächsten Mal eine niedrigere Temperatur, etwas weniger Flüssigkeit und rühren Sie den Teig vorsichtiger.
- Kuchen mit saftiger Füllung (Käse- oder Obstkuchen) backen Sie am besten mit der Funktion „UMLUFT“ (falls vorhanden). Ist der Kuchenboden zu feucht, verwenden Sie eine niedrigere Ebene und bestreuen Sie den Boden mit Semmelbröseln oder Kekskrümel, bevor Sie die Füllung hineingeben.

Fleisch

- Verwenden Sie einen für die Größe des zu garenden Fleischstücks geeigneten Bräter oder eine entsprechende Auflaufform. Garen Sie Braten möglichst in etwas Brühe und beschöpfen Sie das Fleisch während des Garens, damit es schmackhaft wird. Lassen Sie den Braten nach dem Ende der Garzeit weitere 10-15 Minuten im Ofen ruhen oder wickeln Sie ihn in Alufolie.
- Für ein gleichmäßiges Garergebnis wählen Sie zum Grillen von Fleischstücken mehrere gleich dicke Scheiben. Sehr dicke Fleischscheiben benötigen eine längere Garzeit. Um zu vermeiden, dass das Fleisch anbrennt, vergrößern Sie den Abstand der gegarten Stücke zum Grill und versetzen Sie den Rost auf eine der unteren Ebenen. Wenden Sie das Fleisch nach zwei Dritteln der Garzeit.

Es wird empfohlen, eine Fettpfanne mit einem halben Liter Wasser direkt unter dem Rost mit dem Grillfleisch zu positionieren, um den Bratensaft aufzufangen. Füllen Sie bei Bedarf nach.

Drehspieß (nur bei bestimmten Modellen vorhanden)

Dieses Zubehör dient zum gleichmäßigen Grillen von großen Fleischstücken und Geflügel. Stecken Sie das Fleisch auf den Drehspieß, binden Sie Geflügel mit Küchengarn fest und vergewissern Sie sich, dass das Grillgut fest sitzt, bevor Sie den Spieß in die Öffnung an der vorderen Wand einsetzen und ihn auf die entsprechende Halterung legen. Um Rauchentwicklung zu vermeiden und Bratensaft aufzufangen, sollten Sie eine Fettpfanne mit einem halben Liter Wasser auf der ersten Ebene einschieben. Der Drehspieß ist mit einem Kunststoffgriff ausgestattet, der vor dem Grillen abzuziehen ist. Verwenden Sie ihn nach dem Ablauf der Garzeit, um das Gargut aus dem Ofen zu nehmen, ohne sich zu verbrennen.

Pizza

Fetten Sie die Bleche ein, damit auch der Pizzaboden knusprig wird. Verteilen Sie den Mozzarella nach zwei Dritteln der Garzeit auf der Pizza.

Funktion „Aufgehen“ (nur bei bestimmten Modellen vorhanden)

Sie sollten den Teig immer mit einem feuchten Tuch abdecken, bevor Sie ihn in den Ofen stellen. Bei dieser Funktion verkürzt sich die Aufgehzeit gegenüber dem Aufgehen bei Raumtemperatur (20-25 °C) um etwa ein Drittel. Die Gehzeit für 1 kg Pizzateig beträgt etwa eine Stunde.