



**LAVABIANCHERIA  
ELETTRONICA  
MANUALE DELL'UTENTE**

## **INDICE GENERALE**

### **SEZIONE 1: OPERAZIONI PRELIMINARI**

- Avvertimenti di sicurezza
- Raccomandazioni

### **SEZIONE 2: INSTALLAZIONE**

- Rimozione delle viti per il trasporto
- Regolazione dei piedini
- Collegamento all'alimentazione elettrica
- Collegamento all'alimentazione idrica
- Collegamento allo scarico dell'acqua

### **SEZIONE 3: SPECIFICHE TECNICHE**

### **SEZIONE 4: PANNELLO DI CONTROLLO**

- Tasto Avvio/Pausa
- Spie di indicazione funzione
- Tasti funzione
- Manopola programma

### **SEZIONE 5: COME LAVARE I CAPI**

- Prima di effettuare il lavaggio
- Attivazione della lavatrice

### **SEZIONE 6: MANUTENZIONE E PULIZIA**

- Filtri di ingresso acqua
- Filtro della pompa
- Vaschetta del detersivo
- Tappo del sifone
- L'involucro
- Il tamburo
- Rimozione del calcare

### **SEZIONE 7: INFORMAZIONI PRATICHE**

### **SEZIONE 8: COME EVITARE I GUASTI PIÙ CONSUETI**

### **SEZIONE 9: SISTEMA AUTOMATICO DI DIAGNOSTICA**

### **SEZIONE 10: SIMBOLI DI LAVAGGIO INTERNAZIONALI**

## **SEZIONE 1: OPERAZIONI PRELIMINARI**

### **AVVERTIMENTI DI SICUREZZA**

- Non utilizzare prese multiple o prolunghie.
- Non inserire nella presa di corrente spine con cavo danneggiato o rotto.
- Se il cavo è danneggiato deve essere sostituito dal fabbricante o da un servizio assistenza autorizzato per evitare pericoli.
- Non tirare il cavo per staccare la spina dalla presa di corrente. Staccare la spina afferrandola saldamente.
- Non inserire la spina con mani bagnate.
- Non toccare l'apparecchio con mani o piedi bagnati.
- Non aprire il contenitore del detersivo quando l'apparecchio è in funzione.
- Non tentare di aprire lo sportello dell'apparecchio quando quest'ultimo è in funzione.
- Dato che l'apparecchio può raggiungere temperature elevate mentre è in funzione, non toccare il tubo di scarico né l'acqua di scarico.
- In caso di guasto, per prima cosa scollegare l'apparecchio e chiudere il rubinetto dell'acqua. Non tentare di effettuare riparazioni. Contattare il centro di assistenza autorizzato più vicino.
- Non dimenticare che il materiale usato per l'imballaggio dell'apparecchio può essere pericoloso per i bambini.
- Non permettere che i bambini giochino con l'apparecchio.
- Non permettere che animali domestici si avvicinino all'apparecchio.
- Accertarsi che la lavatrice sia utilizzata unicamente da adulti, in conformità con le informazioni contenute nel presente manuale.
- Il presente apparecchio è progettato per un utilizzo in ambiente domestico. In caso di utilizzo commerciale la garanzia verrà automaticamente invalidata.
- L'apparecchiatura non deve essere posta su un tappeto che blocchi la ventilazione sul lato inferiore.
- Non usare o conservare materiali infiammabili vicino all'apparecchio.
- Per pulire l'apparecchio non utilizzare prodotti di pulizia infiammabili.

### **RACCOMANDAZIONI**

- Il detersivo o l'ammorbidente se lasciati a contatto con l'aria per lunghi periodi di tempo si asciugano e si attaccano al contenitore del detersivo. Per evitare questo inconveniente inserire il detersivo e l'ammorbidente nella vaschetta del detersivo solo appena prima del lavaggio.
- Si raccomanda di utilizzare il programma di prelavaggio solo per capi molto sporchi.
- Non superare il carico massimo.
- Questo apparecchio non deve essere usato da persone (inclusi i bambini) con capacità fisiche, sensoriali o mentali ridotte, o che mancano di esperienza e conoscenza, a meno che non abbiano ricevuto una supervisione o istruzioni sull'uso dell'apparecchio da parte di una persona responsabile della loro sicurezza. I bambini devono ricevere supervisione per assicurarsi che non giochino con l'apparecchio.

- Qualora si preveda di non utilizzare l'apparecchio per un lungo periodo di tempo, scollegare il cavo di alimentazione, chiudere il rubinetto dell'alimentazione idrica e lasciare il portello aperto per mantenere asciutto l'interno della lavatrice e per prevenire la formazione di odori.
- A seguito delle procedure di controllo della qualità, può restare una certa quantità di acqua contenuta all'interno dell'apparecchio. Ciò non crea problemi al funzionamento della lavatrice.

## SEZIONE 2: INSTALLAZIONE

Occorre eseguire le seguenti operazioni prima di utilizzare la lavatrice.

### RIMOZIONE DELLE VITI PER IL TRASPORTO

- Le viti per il trasporto, posizionate sul retro dell'apparecchio, devono essere rimosse prima di mettere in funzione l'apparecchio.
- Allentare le viti facendole ruotare in senso antiorario con una chiave adatta. (DISEGNO 1)
- Togliere le viti estraendole. (DISEGNO 2)
- Nei fori da cui sono state rimosse le viti per il trasporto, inserire gli appositi tappi delle viti per il trasporto che si trovano nella borsa degli accessori. (DISEGNO 3)
- Conservare le viti rimosse per eventuali movimentazioni successive.



DISEGNO -1

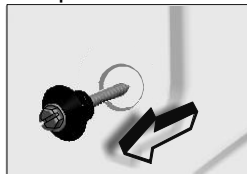

DISEGNO -2

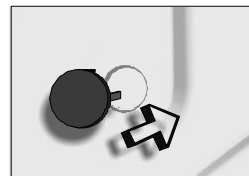

DISEGNO -3

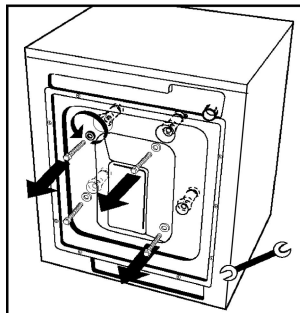

### REGOLAZIONE DEI PIEDINI

- Non installare la lavatrice su tappeti o superfici analoghe.
- Per garantire un funzionamento silenzioso della lavatrice e senza vibrazioni, posizionarla su un fondo piatto, non scivoloso e resistente.
- Agendo sui piedini si può regolare la stabilità della lavatrice.
- Per prima cosa, allentare il dado di regolazione in plastica.
- Regolare facendo ruotare i piedini verso l'alto o verso il basso.
- Raggiunta la stabilità necessaria, serrare nuovamente il dado di regolazione in plastica facendolo ruotare verso l'alto.
- Non posizionare cartoni, blocchi di legno o materiali analoghi sotto la lavatrice per bilanciare le difformità del pavimento.

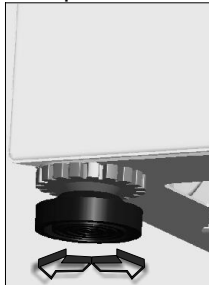
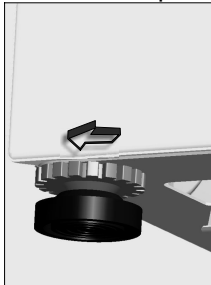

### COLLEGAMENTO ALL'ALIMENTAZIONE ELETTRICA

- La lavatrice funziona con alimentazione 220-240V e 50Hz.
- Al cavo di rete della lavatrice è stata collegata una spina speciale con messa a terra. Questa spina deve essere assolutamente inserita in una presa con messa a terra da 10 ampere. Anche il valore della portata del fusibile della linea elettrica collegata deve essere pari a 10 ampere. Se la casa non è attrezzata con tali prese e fusibili, contattare un elettricista qualificato.
- **L'azienda non sarà responsabile in caso di danni causati da un utilizzo senza messa a terra.**
- **Inserire la spina della macchina in una presa di messa a terra che sia facile da raggiungere.**

### COLLEGAMENTO ALL'ALIMENTAZIONE IDRICA

- La lavatrice, a seconda delle sue caratteristiche, può disporre di un unico ingresso d'acqua (fredda) o di un doppio ingresso di acqua (fredda/calda). Il tubo con terminale bianco è per l'acqua fredda e il tubo con terminale rosso è per l'acqua calda (utile per le macchine con ingresso acqua fredda/calda).
- Per evitare perdite dai giunti di collegamento, nell'involucro dei tubi sono incluse una guarnizione (per l'ingresso di acqua fredda) o due guarnizioni (per le macchine con gressi per acqua fredda e calda). Posizionare queste guarnizioni sui terminali dei tubi ingresso acqua dalla parte del rubinetto).
- Collegare il tubo con terminale bianco alla valvola di ingresso acqua con filtro bianco e il tubo con terminale rosso alla valvola ingresso acqua con filtro rosso (quest'ultimo per le macchine con ingresso acqua fredda/calda). Serrare a mano le parti in plastica dei collegamenti. Chiamare un idraulico qualificato perché provveda ad effettuare collegamenti più sicuri.

- Una pressione dell'acqua di 0,1-1 MPa dal rubinetto consente un funzionamento più efficiente dell'apparecchio (0,1 MPa di pressione significa un flusso d'acqua di oltre 8 litri al minuto da un rubinetto completamente aperto).
- Una volta completati i collegamenti, controllare che non vi siano perdite dai giunti di collegamento aprendo completamente il rubinetto.
- Assicurarsi che il tubo ingresso acqua non sia piegato, rotto o schiacciato.
- Montare il tubo ingresso acqua su un rubinetto per l'acqua da 3"/4, filettato.

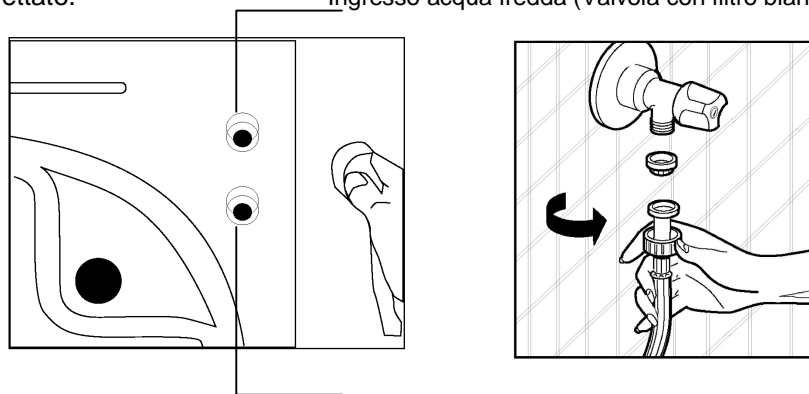

Ingresso acqua calda (Valvola con filtro rosso)

#### **COLLEGAMENTO ALLO SCARICO DELL'ACQUA**

- Accertarsi che i tubi di ingresso dell'acqua non siano piegati, attorcigliati, compressi o anomalamente allungati.
- Il tubo di scarico dell'acqua dovrebbe essere montato a un'altezza di minimo 60 cm, massimo 100 cm dal terreno.
- L'estremità del tubo di scarico dell'acqua si può inserire direttamente nel foro di uscita dell'acqua sporca o a un dispositivo speciale montato sul braccio esterno del lavandino.
- Non tentare mai di prolungare il tubo di scarico aggiungendo componenti supplementari.

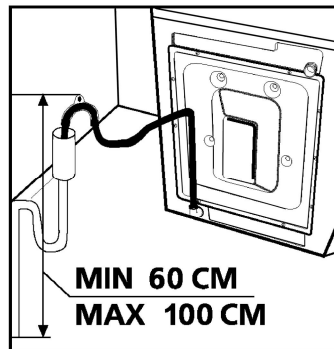

### SEZIONE 3: SPECIFICHE TECNICHE

	LOS 610 city
Capacità massima biancheria asciutta (kg)	6
Carico raccomandato (kg)	5,5
Altezza (cm)	85
Larghezza (cm)	59,6
Profondità (cm)	42

## SEZIONE 4: PANNELLO DI CONTROLLO

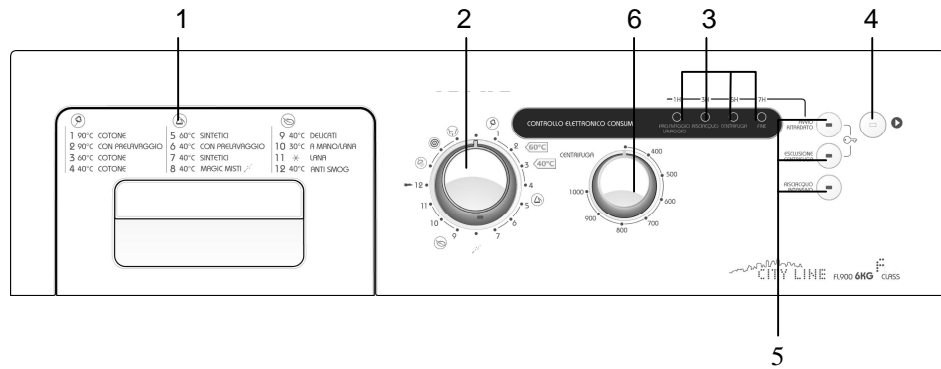

- 1- Vaschetta detersivo
- 2- Manopola programmi
- 3- Spia indicatrice di funzionamento
- 4- Tasto avvio/pausa e annullamento
- 5- Tasti funzioni
- 6- Selettore velocità centrifuga





### TASTO AVVIO/PAUSA

Questo tasto serve ad avviare un programma selezionato o a metterlo in pausa durante il funzionamento.

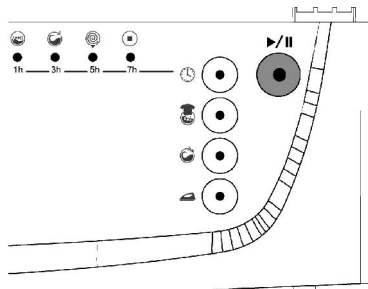

### SPIE INDICATRICI DELLE FUNZIONI



Quando viene premuto il tasto avvio/pausa o qualsiasi tasto di funzione, si accende la spia luminosa sui tasti e sul pannello di controllo che indica i programmi. Quando una qualsiasi di queste spie è accesa, questo sta ad indicare che un programma è attivato. La luce si spegne quando il tasto della funzione o quello di avvio/pausa vengono premuti una seconda volta, o quando viene completato il ciclo relativo alla funzione selezionata.

*Le spie indicatrici di funzione servono anche al sistema di rilevamento guasti di cui alla sezione 9.*

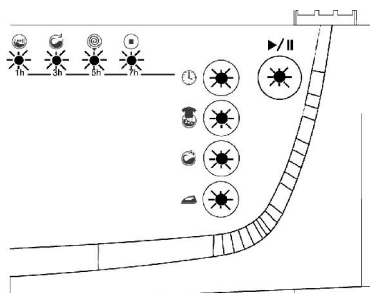

## **TASTI DI FUNZIONE**

### **ESCLUSIONE CENTRIFUGA**

Si consiglia di usare questa funzione quando non è possibile estrarre i capi immediatamente dopo la fine del programma. Questa funzione previene la formazione di grinze. Quando viene premuto questo tasto l'ultima acqua di risciacquo non viene scaricata. Per far proseguire il programma dallo tasto avvio pausa premere nuovamente lo tasto avvio pausa.

### **AVVIO RITARDATO**

La funzione timer consente di posticipare l'avvio delle operazioni di lavaggio. In base alla posticipazione dell'avviamento da voi prestabilita, premere il tasto di funzione finché non si accende la spia corrispondente al periodo desiderato (1h/3h/5h/7h). La spia sul tasto di funzione lampeggerà. Avviare il programma premendo il tasto di avvio/pausa.

### **RISCIACQUA INTENSIVO**

Consigliate per il bucato destinato a bambini e pelli sensibili. È applicato uno speciale metodo di risciacquatura per eliminare completamente tutti i residui di detersivo.

### **ATTENZIONE!**

Se avete dimenticato di attivare una funzione addizionale e la lavatrice ha già iniziato il suo funzionamento, premete il tasto della funzione addizionale desiderata. Se la spia sopra il tasto di funzione si accende la funzione selezionata è attiva. Se la spia si accende per un momento e poi si spegne, la funzione desiderata non è stata attivata.

**NOTA:** I nostri prodotti dispongono di schede elettroniche e tasti a sfioramento. Una leggera pressione sui tasti è sufficiente per attivare le funzioni.

## SELETTORE VELOCITA' CENTRIFUGA

Tramite la manopola che seleziona la velocità della centrifuga, è possibile regolare il procedimento di centrifugazione degli indumenti. L'intervallo di regolazione della velocità va da 0 (no centrifuga) alla massima velocità di centrifugazione della lavatrice.

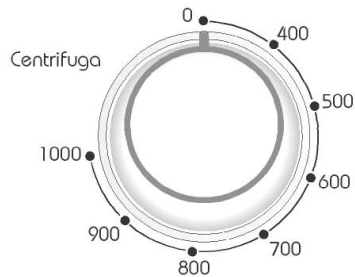

## MANOPOLA PROGRAMMI

Con la manopola del programma, è possibile selezionare il programma con il quale si desidera lavare i propri abiti. È possibile regolare il processo di scelta del programma ruotando la manopola apposita in entrambe le direzioni. Bisogna fare attenzione che il segno di regolazione della manopola del programma sia esattamente sul programma che si desidera selezionare. Quando si porta la manopola del programma sulla posizione STOP (off), la lavatrice esegue l'operazione di scarico per finire (annullare) il ciclo di programma. Dopo che lo scarico è finito, la lavatrice passa in modalità Standby. È possibile ora selezionare un altro programma da avviare.

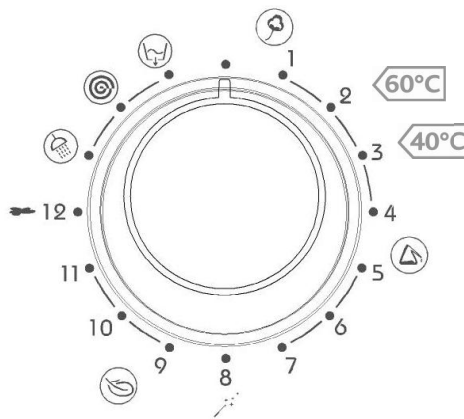

## **SEZIONE 5: COME LAVARE I CAPI**

- Inserire la spina del cavo di alimentazione della lavatrice.
- Aprire il rubinetto per l'immissione dell'acqua.

### **Primo ciclo di lavaggio**

Dopo il collaudo in fabbrica, potrebbe essere rimasta dell'acqua all'interno dell'apparecchio. Si consiglia di effettuare il primo ciclo di lavaggio senza biancheria in modo che l'acqua possa essere eliminata; inserire mezzo misurino di detersivo comune nello scomparto 2 e selezionare il programma cotone a 90°.

## **PRIMA DI EFFETTUARE IL LAVAGGIO**

### **Cernita dei capi da inserire**

- Selezionare i capi in base alla composizione (cotone, sintetico, delicato, lana, ecc.), alle temperature di lavaggio e al livello di sporco.
- Non inserire mai insieme per il lavaggio capi bianchi e colorati.
- Dal momento che capi nuovi colorati possono rilasciare colore al primo lavaggio, lavarli separatamente.
- Accertarsi che non vi siano oggetti metallici nelle tasche, nel qual caso toglierli.
- Chiudere eventuali zip e abbottonare i capi.
- Togliere gli agganci in plastica o in metallo delle tende e i lacci, oppure inserirli in un sacchetto per lavaggio e legarlo.

- Girare a rovescio capi come pantaloni, tessuti a uncinetto, t-shirt e tute.
- Inserire capi piccoli come calze e fazzoletti in un sacchetto per lavaggio.



Lavaggio a 90 °C

Lavaggio a 60 °C

Lavaggio a 30 °C

Non lavare in lavatrice

### **Inserimento dei capi nella lavatrice**

- Aprire lo sportello della lavatrice.
- Inserire i capi nella lavatrice distribuendoli bene all'interno.
- Inserire ogni capo separatamente.
- Quando si chiude lo sportello della lavatrice, accertarsi che non vi siano capi impigliati tra il coperchio e la guarnizione.
- Chiudere saldamente lo sportello della lavatrice. In caso contrario il ciclo di lavaggio non potrà essere avviato.

### **Inserimento del detersivo nella lavatrice**

La quantità di detersivo da inserire nella lavatrice dipende dai seguenti criteri:

- Il consumo di detersivo dipende dal livello di sporcizia dei capi. Per capi poco sporchi, non eseguire il prelavaggio e inserire una dose piccola di detersivo nello scomparto n. 2 del contenitore del detersivo.
- Per capi molto sporchi, selezionare un programma che preveda il prelavaggio, inserire  $\frac{1}{4}$  della dose di detersivo da inserire nello scomparto 1 del contenitore del detersivo e la dose restante nello scomparto 2.
- Utilizzare per la lavatrice i detersivi appositamente studiati per lavatrici automatiche. Le quantità da utilizzare con i capi sono scritte sulla confezione del detersivo.
- Più l'acqua è dura, maggiore è la quantità di detersivo necessaria.
- Più capi si inseriscono, maggiore sarà il consumo di detersivo.
- Inserire l'ammorbidente nello scomparto per ammorbidente che si trova nella vaschetta per il detersivo. Non superare il livello indicato dalla scritta MAX. In caso contrario, l'ammorbidente si disperderà nell'acqua di lavaggio attraverso il sifone.
- Gli ammorbidenti a elevata densità andrebbero diluiti con acqua prima di essere inseriti nella vaschetta. Questo perché l'ammorbidente a elevata densità ostruisce il sifone e ostacola il flusso.

- È possibile utilizzare detersivi liquidi in tutti i programmi senza prelavaggio. Per farlo, montare la piastra di livello del detersivo liquido nel secondo scomparto della vaschetta del detersivo e inserire la quantità di detersivo liquido in base ai livelli indicati sulla piastra.

## MESSA IN FUNZIONE DELLA LAVATRICE

### Selezione dei programmi e caratteristiche

Scegliere il programma e le funzioni aggiuntive convenienti per i capi da lavare con l'aiuto delle tabelle a pag. 17.

### Tasto Avvio/Pausa

Premendo questo tasto, è possibile avviare il programma scelto o mettere in pausa un programma in funzione.

Quando il programma prescelto si avvia, la spia sul tasto avvio/pausa si accende.

Quando si desidera mettere in pausa il programma prescelto, premere una volta il tasto avvio/pausa. La spia soprastante inizierà a lampeggiare. Per riavviare il programma dal punto in cui era stato messo in pausa premere nuovamente il tasto avvio/pausa.

### Avvio del programma

- Portare la manopola programmi sul programma desiderato.

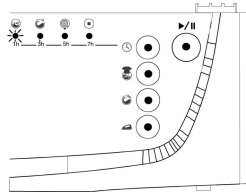

- Se è stato selezionato un programma di lavaggio, la spia indicatrice di funzionamento lampeggerà.

- Se è stato selezionato un programma di risciacquo, centrifugazione o scarico, lampeggeranno le spie corrispondenti.

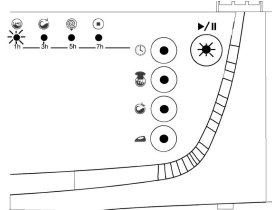
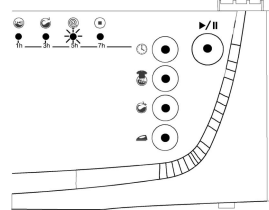
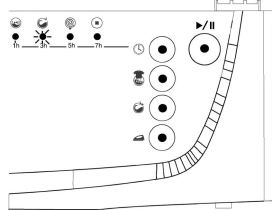

- Avviare il programma preselezionato premendo il tasto Avvio/Pausa.
- Quando viene avviato un programma premendo il tasto Avvio/Pausa, si accendono le spie ad indicare che il tasto Avvio/Pausa è attivo e che il lavaggio è in corso.

## Come selezionare un tasto funzione aggiuntiva

- Regolare la manopola programmi sul programma desiderato.
- Se è stato selezionato un programma di lavaggio si accenderà la spia indicatrice di funzionamento del lavaggio.

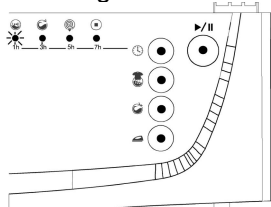

- Se è stato selezionato un programma di risciacquo, centrifugazione o scarico, si accenderanno le spie corrispondenti.

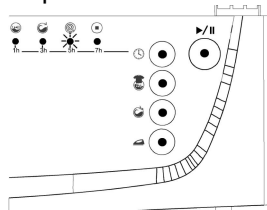
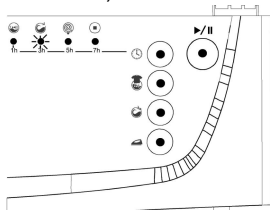

## Per selezionare una funzione aggiuntiva:

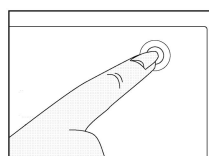

- Premere una volta il tasto della funzione aggiuntiva desiderata.

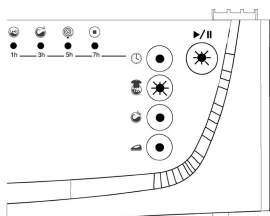

- Se la spia sopra il tasto corrispondente alla funzione prescelta si accende, ciò significa che è stata selezionata la funzione desiderata.
- Se la spia sopra il tasto corrispondente alla funzione prescelta lampeggia, ciò significa che non è possibile utilizzare tale funzione.

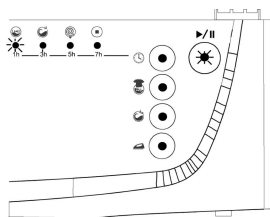

- Avviare il programma prescelto premendo il tasto Avvio/Pausa.
- Quando viene avviato un programma premendo il tasto Avvio/Pausa, si accendono le spie ad indicare che il tasto Avvio/Pausa è attivo e che il lavaggio è in corso.

### **Cancellazione del programma**

Se si desidera anticipare la conclusione di un programma:

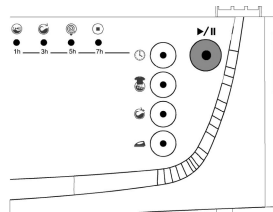

- Premere il pulsante di avvio/pausa per 4 secondi.

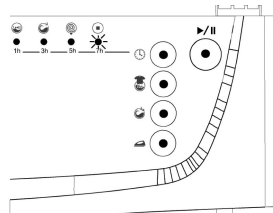

- La lavatrice esegue l'operazione di scarico necessaria perché il programma finisca, e poi termina il programma.
- La spia di fine del programma si accende.
- È possibile ora selezionare un altro programma da avviare.

### **Fine programma**

- La lavatrice si ferma automaticamente quando termina il programma selezionato.

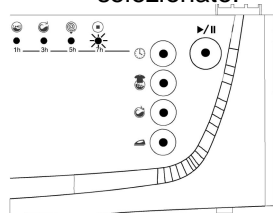

- Si accenderà la spia di fine programma.

- Ruotare la manopola programmi sulla posizione di STOP (disatt.).
- Lo sportello si sblocca automaticamente dopo due minuti dalla fine del programma. Tirare verso di voi la maniglia ed aprire lo sportello in modo da poter togliere la biancheria.
- Dopo aver tolto la biancheria, lasciare aperto lo sportello in modo che l'interno della lavatrice possa sciugarsi.
- Scollegare la spina del cavo di alimentazione della lavatrice.
- Chiudere il rubinetto dell'acqua.



### **ATTENZIONE**

In caso di interruzione temporanea della corrente, al ripristino della corrente la lavatrice riprenderà il ciclo di lavaggio da dove era stato interrotto. Ciò non causerà alcun danno all'apparecchio.



In caso di interruzione di corrente durante le operazioni di lavaggio, il meccanismo di blocco dello sportello si disattiverà dopo due minuti. Se c'è dell'acqua nel cestello non aprire lo sportello per non far uscire l'acqua. Se si desidera togliere il bucato dalla lavatrice, è necessario scaricare l'acqua dall'interno della lavatrice seguendo le istruzioni indicate nella sezione "Pulizia del filtro pompa" alle pagine 18 e 19.

### **Blocco di sicurezza – Sicurezza Bambini**

La macchina è dotata di blocco bambini per evitare che il funzionamento di un programma venga interrotto dalla pressione di un tasto durante un'operazione di lavaggio. Il blocco bambini diventa attivo dopo che il primo e il secondo tasto funzione sul pannello di controllo sono premuti contemporaneamente e più a lungo di tre secondi.

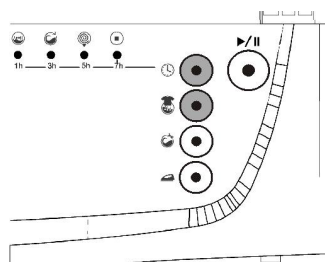
È possibile notare l'attivazione del blocco bambini controllando le spie del programma di lavaggio, risciacquo e centrifuga che lampeggiano per due secondi. Per disattivarlo, è necessario premere gli stessi tasti più a lungo di tre secondi. Se si preme qualche tasto quando il blocco bambini è attivo, il tasto non sarà attivato e si vedranno le spie di lavaggio, risciacquo e centrifuga che lampeggiano per due secondi per mostrare che il blocco bambini è attivo. È possibile notare la disattivazione controllando la spia di fine programma che lampeggia per due secondi. Quando il programma è finito, il blocco bambini sarà disattivato automaticamente.



PROGRAM	Vaschetta detersivo	Massima capacità di carico a secco (Kg.)		Tipologia dei capi	Spiegazioni
		LOS 610 city			
1-Cotone 90°	2	6		Tessuti di cotone e lino sporchi, bollitura	Biancheria intima, lenzuola, tovaglie, t-shirt, camicie, asciugamani(max.3 kg)
2-Cotone 60° (prelavaggio)	1+2	6		Tessuti di cotone, colorati e di lino molto sporchi	
3-Cotone 60° 	2	6		Tessuti di cotone, colorati e di lino sporchi	
4-Cotone 40° 	2	6		Tessuti di cotone, colorati e di lino sporchi	
5-Sintetici 60°	2	3		Tessuti di filati sintetici o misti, sporchi	Calze di nylon, camicette
6-Sintetici 40° (prelavaggio)	1+2	3		Tessuti di filati sintetici o misti, molto sporchi	
7-Sintetici 40°	2	3		Tessuti di filati sintetici o misti, sporchi	
8-Misti 30°	2	3		Tessuti di filati sintetici o misti, leggermente sporchi	T-shirt, camicie, calze di nylon
9-Delicati 40°	2	2		Capi in lana lavabili a mano e in lavatrice, sporchi	Tutti i capi in lana
10-Delicati 30°	2	2		Capi in lana lavabili a mano e in lavatrice, leggermente sporchi, acqua fredda	
11- Delicati fredda	2	2		Capi in seta lavabili a mano e in lavatrice, leggermente sporchi, acqua fredda	Capi in misto seta
12-Lavaggio rapido	2	2,5		Tessuti in cotone, in lino e colorati, leggermente sporchi	Biancheria intima, lenzuola, tovaglie, t-shirt, camicie, asciugamani
Risciacquo	Quando serve un risciacquo supplementare per i capi dopo il ciclo di lavaggio, si può usare questo programma per tutti i tipi di capi.				
Centrifuga	Quando serve una centrifuga supplementare per i capi dopo il ciclo di lavaggio, si può usare questo programma per tutti i tipi di capi.				
Scarico	Questo programma serve per scaricare l'acqua sporca contenuta all'interno della lavatrice al termine del ciclo di lavaggio. Se si preferisce che lo scarico dell'acqua avvenga prima del termine del programma, usare questo programma.				

I valori di durata del programma, consumo energetico e consumo di acqua potrebbero variare in base al tipo e al peso del carico di lavaggio, alle funzioni aggiuntive selezionate, all'acqua e alla temperatura ambiente

## SEZIONE 6: MANUTENZIONE E PULIZIA

- Scollegare la spina del cavo di alimentazione dell'apparecchio.
- Chiudere il rubinetto dell'acqua.

### FILTRI DI INGRESSO ACQUA

Sulla parte del rubinetto del tubo di ingresso dell'acqua della lavatrice e alle estremità delle valvole di ingresso dell'acqua, sono presenti filtri che impediscono l'afflusso nella lavatrice di sporco e di corpi estranei presenti nell'acqua. Se la lavatrice non riceve acqua a sufficienza nonostante il rubinetto dell'acqua sia aperto, si consiglia di pulire i filtri.

- Rimuovere il tubo di ingresso dell'acqua.
- Rimuovere i filtri posti sulle valvole di ingresso dell'acqua usando una pinza e pulire a fondo con uno spazzolino.
- Pulire i filtri dei tubi di ingresso dell'acqua posti sul lato del rubinetto rimuovendoli manualmente insieme alla guarnizione.
- Puliti i filtri, riposizionarli eseguendo le stesse operazioni in ordine inverso.

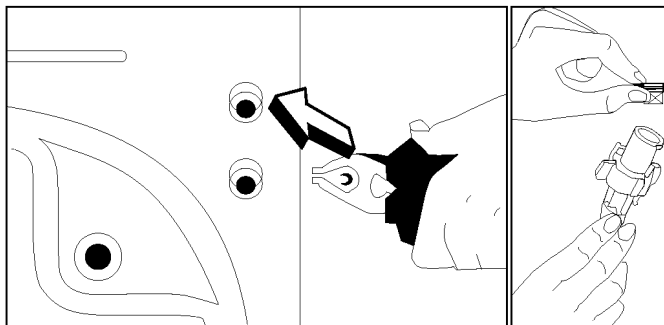

### FILTRO DELLA POMPA

Il filtro della pompa consente di prolungare la durata di vita della pompa di scarico dell'acqua sporca. In questo modo si impedisce l'ingresso nella pompa di eventuali sfilacciate dei tessuti. La pulizia del filtro della pompa andrebbe effettuata ogni 2-3 mesi. Per pulire il filtro della pompa:

- Aprire il coperchio dello zoccolo protettivo, tirando la maniglia.
- Prima di aprire il coperchio del filtro, posizionare un contenitore davanti al filtro, per impedire la fuoriuscita dell'acqua rimasta nella macchina.
- Allentare il coperchio del filtro ruotandolo in senso antiorario e far scaricare l'acqua.
- Togliere eventuali corpi estranei dal filtro.
- Controllare manualmente la rotazione della pompa.
- Pulita la pompa, riposizionare il coperchio e ruotare in senso orario.
- Rimettere il coperchio dello zoccolo protettivo in posizione.
- E' opportuno ricordare che se non si posiziona il coperchio del filtro correttamente, vi saranno perdite d'acqua.

**⚠ ATTENZIONE!**

**Rischio di scottature!**

Poiché l'acqua nella pompa può essere calda, attendere che si raffreddi.

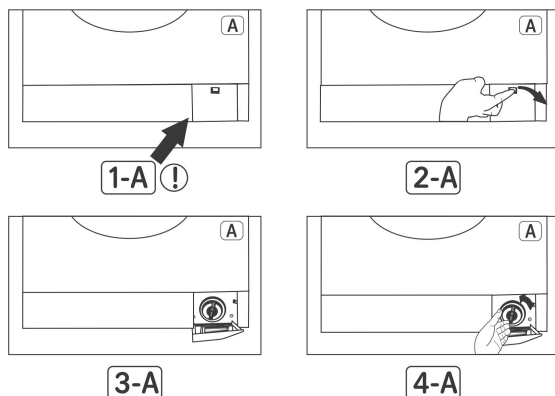

**VASCHETTA DEL DETERSIVO**

I detersivi con il tempo possono lasciare un deposito nella vaschetta del detersivo o nel suo alloggiamento. Per pulire il deposito, estrarre periodicamente la vaschetta del detersivo. Per estrarre la vaschetta del detersivo:

- Tirar fuori completamente la vaschetta del detersivo.(DISEGNO-1)
- Sollevare la parte frontale della vaschetta e continuare a tirare finché la vaschetta non fuoriesce.(DISEGNO-2)
- Lavare con un vecchio spazzolino da denti e abbondante acqua.
- Togliere il detersivo rimasto ed evitare che cada nella lavatrice.
- Dopo averla asciugata, inserire nuovamente la vaschetta del detersivo così come è stata tolta.

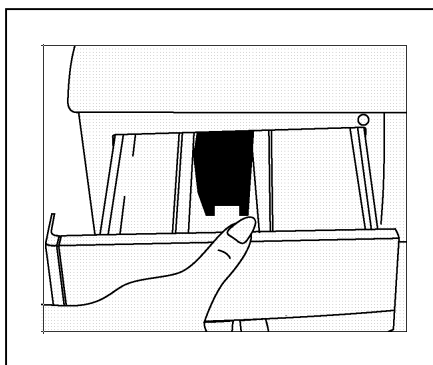

DISEGNO -1



DISEGNO -2

### **TAPPO DEL SIFONE**

Estrarre la vaschetta del detersivo. Togliere il tappo del sifone e pulire a fondo dai residui di ammorbidente. Reinscrivere il tappo del sifone pulito. Verificare che sia correttamente inserito.

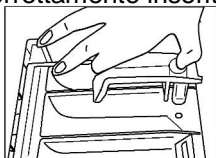

### **INVOLUCRO ESTERNO**

Per pulire la superficie esterna dell'involucro, usare acqua tiepida e una sostanza detergente non abrasiva. Dopo avere risciacquato con acqua pulita, passare con un panno morbido e asciutto.

#### **⚠ ATTENZIONE!**

Se la lavatrice viene installata in un luogo in cui la temperatura ambiente può scendere al di sotto di 0°C, eseguire quanto di seguito indicato quando la lavatrice non viene utilizzata:

- Collegare la spina del cavo di alimentazione della lavatrice.
- Chiudere il rubinetto dell'acqua e togliere il cavo o i cavi di ingresso dell'acqua dal rubinetto.
- Posizionare le estremità dei tubi di scarico dell'acqua e di ingresso dell'acqua in un recipiente sul pavimento.
- Regolare la manopola programma su "scarico".
- Si accenderà la spia di indicazione programma pronto.
- Attivare il programma premendo il tasto avvio/pausa.
- Scollegare la spina del cavo di alimentazione della lavatrice quando il programma è finito (spia di indicazione fine programma accesa).

Compiendo queste operazioni viene scaricata l'acqua rimasta all'interno della lavatrice evitando in questo modo la formazione di ghiaccio nella lavatrice.

Quando si riaccenderà la lavatrice, accertarsi che la temperatura ambiente sia superiore a 0°C.

### **IL CESTELLO**

Non lasciare oggetti metallici come aghi, forcelle o monete nella lavatrice. Possono causare la formazione di macchie di ruggine nel tamburo. Per eliminarle, usare un detersivo senza cloro e seguire le avvertenze indicate dal fabbricante del detersivo. Per pulire macchie di ruggine, non usare pagliette in ferro per la pulizia di piatti o oggetti analoghi.

### **RIMOZIONE DEL CALCARE**

Se si regola correttamente la quantità di detersivo da usare, non sarà necessario eseguire alcuna operazione di rimozione del calcare. Se si desidera comunque eseguire la procedura di rimozione del calcare, usare i decalcificatori in commercio e fare attenzione alle relative avvertenze.

#### **ATTENZIONE!**

Le sostanze decalcificanti contengono acidi e possono causare alterazioni al colore dei capi, nonché effetti negativi per la lavatrice.

## SEZIONE 7: INFORMAZIONI PRATICHE



**Bevande alcoliche:** la macchia andrebbe prima lavata con acqua fredda, poi strofinata con glicerina e acqua e risciacquata con acqua mista ad aceto.



**Lucido per scarpe:** la macchia andrebbe leggermente grattata senza rovinare il tessuto, sfregata con un detersivo e risciacquata. Qualora la macchia persista, sfregare con 1 unità di alcool puro (96 gradi) mischiata a 2 unità di acqua e poi lavare con acqua tiepida.



**Te e caffè:** appoggiare l'area interessata dalla macchia sopra un contenitore e versare sulla macchia acqua calda, regolandosi in base alla resistenza del capo. Se la composizione del capo lo consente, lavare con una soluzione alcalina.



**Cioccolato e cacao:** lasciare il capo sporco in acqua fredda e strofinare con sapone o detersivo, poi lavare alla temperatura più elevata che il capo può sopportare. Se la macchia persiste, strofinare con acqua ossigenata (in proporzione pari al 3%).



**Salsa di pomodoro:** dopo avere tolto il residuo secco avendo cura di non rovinare il tessuto, lasciare in acqua fredda per circa 30 minuti e lavare strofinando con un detergente.



**Brodo di carne-uova:** eliminare i residui secchi con una spugna o un panno morbido bagnati in acqua fredda. Strofinare con un detergente e lavare con una soluzione alcalina diluita.



**Macchie di grasso e olio:** eliminare per prima cosa i residui. Strofinare la macchia con un detergente e poi lavare in acqua tiepida saponata.



Senape

**Senape:** per prima cosa applicare glicerina sull'area della macchia. Strofinare con un detergente e poi lavare. Se la macchia persiste, strofinare con alcool (su un capo in materiale sintetico e colorato andrebbe usata una miscela di 1 unità di alcool e 2 unità di acqua).



**Macchie di sangue:** lasciare il capo in ammollo in acqua fredda per 30 minuti. Se la macchia persiste lasciare in ammollo in una miscela di acqua e ammoniaca (3 cucchiaini da tavola di ammoniaca in 4 litri di acqua) per 30 minuti.



**Crema, gelato e latte:** lasciare il capo in ammollo in acqua fredda e strofinare l'area della macchia con un detergente. Se la macchia persiste applicare una soluzione alcalina sul tessuto in proporzioni adeguate. (Non applicare soluzioni alcaline su capi colorati.)



**Terra:** le macchie di terra andrebbero rimosse immediatamente. Lavare la macchia se possibile con un detersivo, e se persiste strofinare con acqua ossigenata (in proporzione pari al 3%).



**Inchiostro:** tenere l'area della macchia sotto l'acqua fredda finché non si diluisce completamente e scompare. Poi strofinare con acqua diluita con succo di limone e detersivo, lavare dopo 5 minuti.



**Frutta:** appoggiare l'area interessata dalla macchia sopra un contenitore e versare sulla macchia acqua fredda. Non versare acqua calda sulla macchia. Strofinare con acqua fredda e applicare glicerina. Attendere 1-2 ore e risciacquare dopo avere sfregato con alcune gocce di aceto bianco.



**Macchie d'erba:** strofinare l'area macchiata con un detergente. Se il tipo di tessuto lo consente, lavare con una soluzione alcalina. Strofinare i capi in lana con alcool. (Per capi colorati, usare una miscela di 1 unità di alcool puro e 2 unità di acqua).



**Vernice a olio:** la macchia andrebbe eliminata prima che si secchi, applicandovi sopra un diluente. Poi strofinare con un detersivo e lavare.



**Macchie di bruciato:** se il tipo di tessuto lo consente, aggiungere una soluzione alcalina all'acqua di lavaggio. Per capi in lana, sovrapporre alla macchia un panno bagnato in acqua ossigenata, poi passare con il ferro da stiro avendo cura di proteggere il tessuto con un panno asciutto. Dopo avere risciacquato per bene, lavare.

## SEZIONE 8: COME EVITARE I GUASTI PIÙ CONSUETI

Per tutte le riparazioni da effettuare andrebbe contattato un tecnico dell'assistenza autorizzato. Quando la macchina richiede una riparazione o se non si è in grado di porre rimedio al guasto seguendo le informazioni di seguito fornite, agire come di seguito indicato:

- Scollegare la spina del cavo di alimentazione della macchina.
- Chiudere il rubinetto dell'acqua.
- Rivolgersi al tecnico dell'assistenza autorizzato più vicino.

<b>GUASTO</b>	<b>PROBABILE CAUSA</b>	<b>METODI PER PORVI RIMEDIO</b>
La macchina non funziona.	La spina del cavo dell'alimentazione è scollegata.	Inserire la spina nella presa.
	Il fusibile è guasto.	Cambiare il fusibile.
	L'alimentazione elettrica è disattivata.	Controllare l'alimentazione elettrica.
	Non è stato premuto il tasto avvio/pausa.	Premere il tasto avvio/pausa.
	La manopola programma è su O (disatt.).	Impostare la manopola sulla modalità desiderata.
	Il portello non è chiuso bene.	Chiudere bene il portello. Si dovrebbe sentire un clic.
La macchina non riceve acqua.	Il rubinetto è chiuso.	Aprire il rubinetto.
	Il tubo di ingresso dell'acqua potrebbe essere piegato.	Controllare il tubo di ingresso dell'acqua.
	Il tubo di ingresso dell'acqua è ostruito.	Pulire i filtri del tubo di ingresso dell'acqua. (*)
	Il filtro di ingresso della valvola è ostruito.	Pulire il filtro di ingresso della valvola. (*)
	Il portello non è chiuso bene.	Chiudere bene il portello. Si dovrebbe sentire un clic.
La macchina non scarica acqua.	Il tubo di scarico è ostruito o piegato.	Controllare il tubo di scarico.
	Il filtro della pompa è ostruito.	Pulire il filtro della pompa. (*)
	I capi non sono inseriti nella macchina in maniera bene bilanciata.	Distribuire i capi nella macchina in modo ordinato e ben bilanciato.
La macchina vibra.	I piedini della macchina non sono stati regolati.	Regolare i piedini. (**)
	Le viti di trasporto non sono state rimosse.	Rimuovere le viti di trasporto. (**)

(\*) Si veda la sezione relativa alla manutenzione e pulizia della macchina.

(\*\*) Si veda la sezione relativa all'installazione della macchina.



<b>GUASTO</b>	<b>PROBABILE CAUSA</b>	<b>METODI PER PORVI RIMEDIO</b>
La macchina vibra.	Il numero di capi nell'apparecchio è basso.	Ciò non pregiudica il funzionamento dell'apparecchio.
	Il numero di capi inserito è eccessivo o i capi non sono inseriti in maniera bene bilanciata.	Non superare la quantità di capi consigliata e distribuire i capi in maniera bene ordinata.
	La macchina mentre è in funzione entra in contatto con un ostacolo.	Impedire che la macchina vada ad appoggiare contro una superficie dura.
Schiuma eccessiva nel contenitore del detersivo.	È stato usato troppo detersivo.	Premere il tasto avvio/pausa. Per bloccare la schiuma, diluire un cucchiaino di ammorbidente in mezzo litro di acqua e versare il tutto nel contenitore del detersivo. Premere il tasto avvio/pausa dopo 5-10 minuti. Nel ciclo successivo di lavaggio scegliere la quantità di detersivo in modo corretto.
	È stato usato un detersivo sbagliato.	Usare unicamente detersivi prodotti per macchine completamente automatiche.
Il risultato del lavaggio non è soddisfacente.	I capi erano troppo sporchi per il programma selezionato.	Selezionare un programma corretto. (si veda tabella 1)
	La quantità di detersivo usata non era sufficiente.	Usare più detersivo in base al tipo di detersivo usato.

<b>GUASTO</b>	<b>PROBABILE CAUSA</b>	<b>METODI PER PORVI RIMEDIO</b>
Il risultato del lavaggio non è soddisfacente.	Sono stati inseriti troppi capi, superando la portata massima della macchina.	Inserire i capi in modo da non superare la portata massima di carico della macchina.
	Eccessiva durezza dell'acqua.	Usare la quantità di detersivo indicata dal fabbricante del detersivo.
	I capi non sono inseriti in maniera bene bilanciata.	Distribuire i capi in maniera ordinata e bene bilanciata.
L'acqua viene subito scaricata dalla macchina, appena vi entra.	L'estremità del tubo di scarico dell'acqua è in una posizione troppo bassa rispetto alla macchina.	Posizionare il tubo di scarico dell'acqua a un'altezza appropriata.(**)
Durante il lavaggio non si veda acqua nel tamburo.	È normale. L'acqua è nella parte bassa del tamburo.	-
Vi sono residui di detersivo sui capi.	Alcuni pezzi di detersivo non si sono dissolti nell'acqua e si sono attaccati ai capi, creando piccole macchie bianche.	Calibrando la macchina per il programma di "Risciacquo", selezionare un risciacquo supplementare o eliminare le macchie dopo l'asciugatura con una spazzola.
Ci sono macchie grigie sui capi.	Possono essere causate da olio, creme o ugenti.	Nel ciclo di lavaggio successivo, usare la quantità massima di detersivo indicata dal fabbricante.

(\*\*) Si veda la sezione relativa all'installazione della macchina.

GUASTO	PROBABILE CAUSA	METODI PER PORVI RIMEDIO
Il processo di centrifuga non parte o parte in ritardo.	È normale. Il sistema di controllo di carichi non bilanciati funziona in questo modo.	Il sistema di controllo di carichi non bilanciati cercherà di distribuire i capi in maniera uniforme. Terminata tale operazione, si realizzerà il passaggio al processo di centrifuga. Nel ciclo di lavaggio successivo, inserire i capi in maniera bene bilanciata.

### SEZIONE 9: SISTEMA AUTOMATICO DI DIAGNOSTICA

La macchina è provvista di sistema in grado sia di intraprendere le precauzioni necessarie, sia di avvertire in caso di guasti, effettuando controlli automatici durante i processi di lavaggio.

CODICE DI ERRORE	SPIA ERRORE	PROBABILE GUASTO	COME INTERVENIRE
<p style="text-align: center;">E01</p> 	La spia dei numeri 1 e 2 lampeggia.	Lo sportello non è stato chiuso correttamente	Chiudere bene lo sportello in modo da udire il clic. Se il problema persiste, spegnere la lavatrice, scollegare la spina della alimentazione e contattare subito il centro di assistenza autorizzato più vicino.

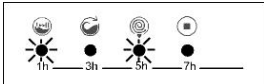
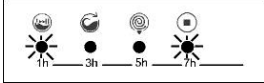
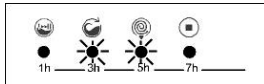

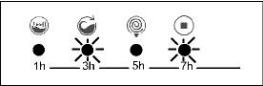
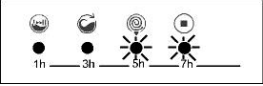
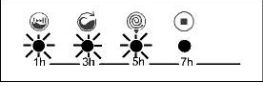
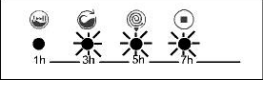

CODICE DI ERRORE	SPIA ERRORE	PROBABILE GUASTO	COME INTERVENIRE
<p style="text-align: center;"><b>E02</b></p> 	<p>La spia dei numeri 1 e 3 lampeggia.</p>	<p>Il livello di acqua nella lavatrice è al di sotto del riscaldatore. La pressione dell'alimentazione dell'acqua è bassa o manca del tutto.</p>	<p>Aprire fino in fondo il rubinetto. L'acqua potrebbe mancare, controllare. Se il problema persiste, la lavatrice si spegnerà automaticamente dopo poco tempo. Scollegare la spina del cavo dell'alimentazione, chiudere il rubinetto e contattare il centro di assistenza autorizzato più vicino.</p>
<p style="text-align: center;"><b>E03</b></p> 	<p>La spia dei numeri 1 e 4 lampeggia.</p>	<p>La pompa non funziona o il filtro della pompa è ostruito o la pompa di scarico è in circuito aperto.</p>	<p>Pulire il filtro della pompa. Se il problema persiste, contattare il centro di assistenza autorizzato più vicino. (*)</p>
<p style="text-align: center;"><b>E04</b></p> 	<p>La spia dei numeri 2 e 3 lampeggia.</p>	<p>C'è una quantità eccessiva di acqua nella lavatrice.</p>	<p>La lavatrice scaricherà automaticamente l'acqua. Una volta completato il procedimento di scarico, spegnere la lavatrice e scollegare la spina del cavo dell'alimentazione. Chiudere il rubinetto e contattare il centro di assistenza autorizzato più vicino.</p>

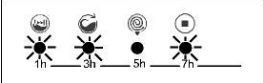
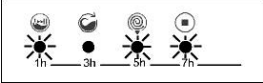



(\*) Vedere la sezione relativa alla manutenzione e alla pulizia della lavatrice.





CODICE DI ERRORE	SPIA ERRORE	PROBABILE GUASTO	COME INTERVENIRE
<p style="text-align: center;"><b>E05</b></p> 	<p>La spia dei numeri 2 e 4 lampeggia.</p>	<p>Il riscaldatore è guasto oppure il sensore termico è guasto.</p>	<p>Spegnere la lavatrice, scollegare la spina del cavo dell'alimentazione. Chiudere il rubinetto e contattare il centro di assistenza autorizzato più vicino.</p>
<p style="text-align: center;"><b>E06</b></p> 	<p>La spia dei numeri 3 e 4 lampeggia.</p>	<p>Il motore è guasto.</p>	<p>Spegnere la lavatrice, scollegare la spina del cavo dell'alimentazione. Chiudere il rubinetto e contattare il centro di assistenza autorizzato più vicino.</p>
<p style="text-align: center;"><b>E07</b></p> 	<p>La spia dei numeri 1, 2 e 3 lampeggia.</p>	<p>La scheda elettronica è guasta.</p>	<p>Spegnere la lavatrice, scollegare la spina del cavo dell'alimentazione. Chiudere il rubinetto e contattare il centro di assistenza autorizzato più vicino.</p>
<p style="text-align: center;"><b>E08</b></p> 	<p>La spia dei numeri 2, 3 e 4 lampeggia.</p>	<p>Il motore è guasto</p>	<p>Spegnere la lavatrice, scollegare la spina del cavo dell'alimentazione. Chiudere il rubinetto e contattare il centro di assistenza autorizzato più vicino.</p>



CODICE DI ERRORE	SPIA ERRORE	PROBABILE GUASTO	COME INTERVENIRE
<p style="text-align: center;">E09</p> 	<p>La spia dei numeri 1, 2 e 4 lampeggia..</p>	<p>La tensione di rete è troppo alta o troppo bassa</p>	<p>Se la tensione di rete è inferiore a 150V o superiore a 260V, la lavatrice si spegnerà automaticamente. Ripristinato il voltaggio corretto, la lavatrice continuerà a funzionare.</p>
<p style="text-align: center;">E10</p> 	<p>La spia dei numeri 1, 3 e 4 lampeggia..</p>	<p>Errore di comunicazione</p>	<p>Spegnere la lavatrice, scollegare la spina del cavo dell'alimentazione. Chiudere il rubinetto e contattare il centro di assistenza autorizzato più vicino.</p>

## SEZIONE 10: SIMBOLI DI LAVAGGIO INTERNAZIONALI

			
Temperatura di lavaggio.	Non lavare (lavare a mano)	Stiratura a temperatura bassa.	Stiratura a temperatura media.

			
Stiratura a temperatura alta.	Non stirare.	Non lavare a secco.	Stendere sul filo.

			
Stendere senza strizzare.	Asciugare disteso.	Non candeggiare.	Candeggiare se necessario.

		
<p>I simboli sopra riportati sono tutti simboli per il lavaggio a secco. Le lettere informano l'utente del tipo di solvente da utilizzare. I capi provvisti di questi simboli non andrebbero lavati nella macchina, salvo qualora l'etichetta indichi diversamente.</p>		