

# D

## AUFSTELLANWEISUNG



**GERÄUSCHE, STARKE VIBRATIONEN UND UNDICHTIGKEITEN KÖNNEN DURCH EINE UNSACHGEMÄßE AUFSTELLUNG VERURSACHT WERDEN. BEIM TRANSPORT DIE WASCHMASCHINE NIEMALS AN DER ARBEITSPLATTE ANHEBEN.**

- Bitte lesen Sie diese AUFSTELLANWEISUNG vor dem ersten Gebrauch durch.
- Bitte bewahren Sie diese AUFSTELLANWEISUNG für künftige Zwecke auf.
- Lesen Sie die allgemeinen Ratschläge zur Entsorgung der Verpackung in der Gebrauchsanleitung durch.

# F

## MANUEL D'INSTALLATION



**DES BRUITS, DES VIBRATIONS EXCESSIVES ET DES FUITES D'EAU PEUVENT ÊTRE LE RÉSULTAT D'UNE INSTALLATION INCORRECTE. NE DÉPLACEZ JAMAIS LA MACHINE EN LA TENANT PAR LE PLAN DE TRAVAIL.**

- Lisez le présent « GUIDE D'INSTALLATION » avant d'utiliser la machine.
- Conservez le présent « GUIDE D'INSTALLATION » pour référence future.
- Lisez les recommandations générales relatives à la mise au rebut de l'emballage figurant dans la Notice d'utilisation.

# NL

## INSTALLATIEHANDLEIDING



**ONJUISTE INSTALLATIE KAN LAWAAI, TE VEEL TRILLINGEN EN WATERLEKKAGES VEROORZAKEN. VERPLAATS HET APPARAAT NOOIT DOOR HET BIJ HET WERKBLAD VAST TE PAKKEN.**

- Lees deze "INSTALLATIEHANDLEIDING" voordat u aan het werk gaat.
- Bewaar deze "INSTALLATIEHANDLEIDING" voor raadpleging in de toekomst.
- Lees de algemene aanbevelingen in de gebruiksaanwijzing over verwerking van de verpakking als afval.

# I

## GUIDA DI INSTALLAZIONE



**UN'INSTALLAZIONE NON ESEGUITA CORRETTAMENTE PUÒ ESSERE CAUSA DI RUMORI, VIBRAZIONI ECCESSIVE E PERDITE D'ACQUA DURANTE IL FUNZIONAMENTO DELLA MACCHINA. NON SPOSTARE MAI LA LAVATRICE AFFERRANDOLA PER IL PIANO DI LAVORO.**

- Si prega di leggere attentamente la presente "GUIDA DI INSTALLAZIONE" prima di mettere in funzione la lavatrice.
- Conservare la presente "GUIDA DI INSTALLAZIONE" per future consultazioni.
- Leggere le raccomandazioni generali sullo smaltimento dell'imballo contenute nelle Istruzioni per l'Uso.

# GELIEFERTE TEILE PIÈCES FOURNIES GELEVERDE ONDERDELEN PEZZI FORNITI IN DOTAZIONE

Tüte mit Kleinteilen  
Sac contenant les petites pièces  
Zak met kleine onderdelen  
Busta con minuteria



Gebrauchsanleitung  
Notice d'utilisation  
Gebruiksaanwijzing  
Istruzioni per l'uso

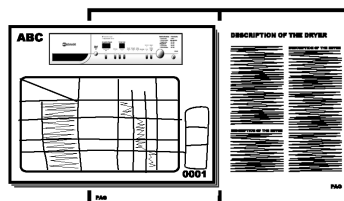

4 Kunststoffkappen  
4 bouchons en plastique  
4 plastic doppen  
4 tappi in plastica

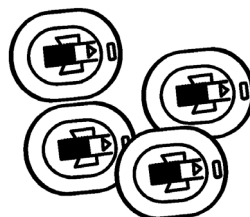

Zulaufschlauch (in der Maschine oder bereits installiert)  
Tuyau d'arrivée d'eau (à l'intérieur de la machine ou déjà installé)  
Toevoerslang (in de machine of al geïnstalleerd)  
Tubo di alimentazione (all'interno della lavatrice o già installato)

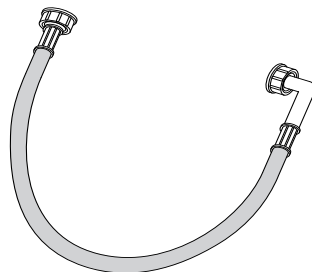

Y-Adapter (wird nur bei bestimmten Modellen mitgeliefert)  
Adaptateur en Y (selon modèle)  
Y-aanpasstuk (alleen bij sommige modellen geleverd)  
Adattatore a Y (fornito solo per alcuni modelli)

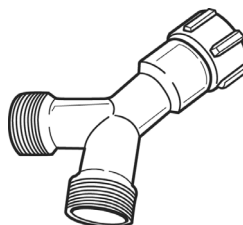

**WICHTIG: ZUERST DIE  
TRANSPORTSICHERUNGSSCHRAUBEN ENTFERNEN!  
REMARQUE IMPORTANTE : RETIREZ EN PREMIER LIEU LE  
BRIDAGE DE TRANSPORT !  
BELANGRIJK: VERWIJDER EERST DE TRANSPORTBOUTEN!  
IMPORTANTE: PRIMA RIMUOVERE I BULLONI DI SICUREZZA  
PER IL TRASPORTO!**

- Nicht entfernte Transportsicherungsschrauben verursachen Schäden an der Waschmaschine! Bitte bewahren Sie die Transportsicherungsschrauben für einen künftigen Transport der Waschmaschine auf. Schrauben Sie diese in diesem Fall in umgekehrter Reihenfolge ein und achten Sie unbedingt darauf, die kompletten Transportsicherungsschrauben mit den Kunststoffteilen anzubringen, und nicht nur die Schrauben allein.
- Le non-retrait du bridage de transport provoquerait l'endommagement du lave-linge ! Conservez le bridage de transport en vue d'un éventuel déplacement futur du lave-linge. Le cas échéant, réinstallez le bridage de transport en inversant les étapes de la procédure de dépose (veillez à réinstaller le bridage de transport dans son intégralité, avec la pièce en plastique, pas seulement la vis).
- Als de transportschroeven niet worden verwijderd, kan dit schade veroorzaken aan de wasmachine! Bewaar de transportschroeven voor toekomstig transport van de wasmachine. Monteer de transportschroeven in dit geval door in omgekeerde volgorde te werk te gaan (zorg ervoor dat u de volledige transportschroef opnieuw installeert, met het plastic gedeelte, en niet alleen de schroef).
- Eventuali bulloni di sicurezza non rimossi possono danneggiare la lavatrice! Conservare i bulloni di sicurezza per un eventuale successivo trasporto della lavatrice; in questo caso, dovranno essere rimontati in ordine inverso (fare attenzione a rimontare l'intero bullone, con anche la parte di plastica e non soltanto la vite).

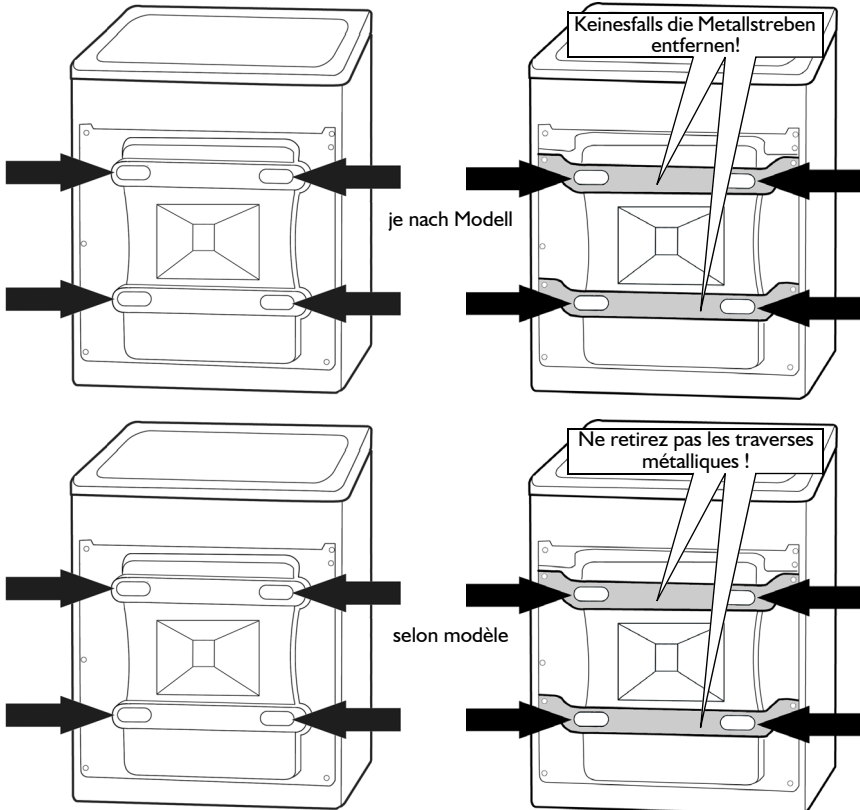

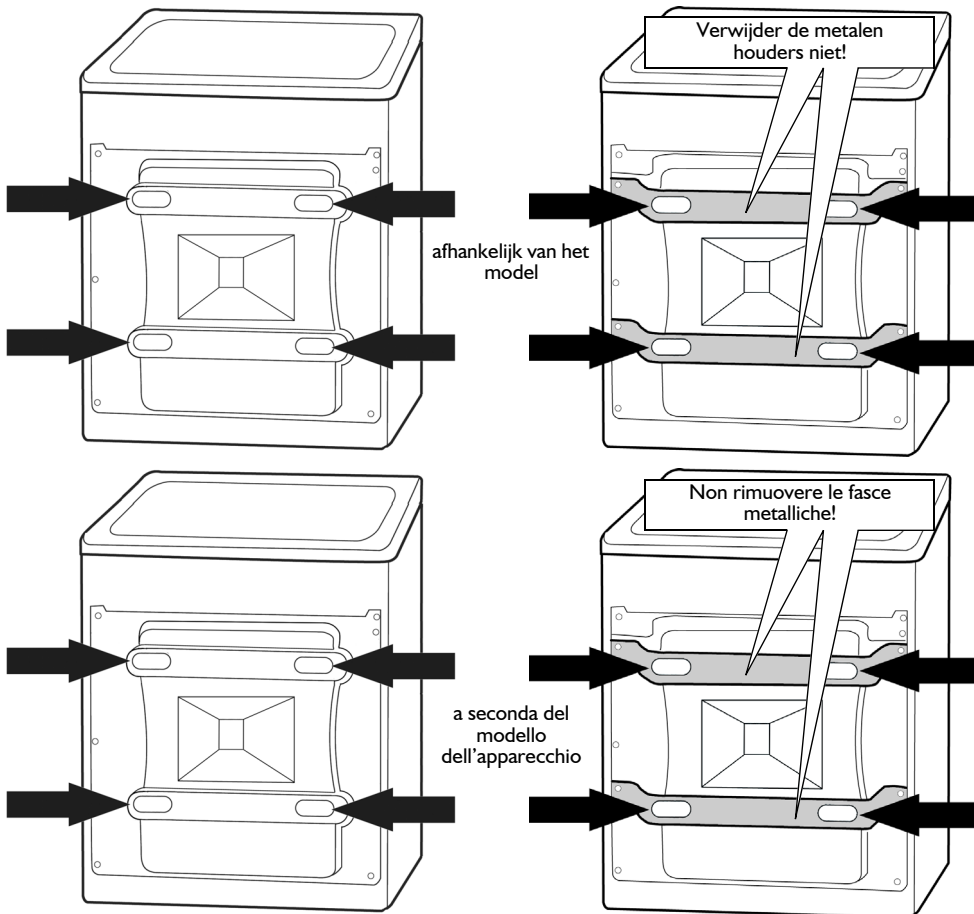

- I. - Lösen Sie die 4 Schrauben der Transportsicherung mit einem 12 mm Schraubenschlüssel; die Schrauben sind ziemlich lang und man muss eine gewisse Zeit schrauben, bis sie sich lösen.
- Dévissez les 4 vis du bridage de transport à l'aide d'une clé de 12 mm ; les vis sont longues et doivent être dévissées pendant un certain temps avant de pouvoir être retirées.
- Draai de 4 transportschroeven los met een moersleutel van 12 mm. De schroeven zijn vrij lang en u moet een tijdje blijven draaien voordat u ze los heeft.
- Svitare le 4 viti dei bulloni di sicurezza con una chiave da 12 mm; le viti sono abbastanza lunghe e richiedono un po' per essere svitate ed estratte.

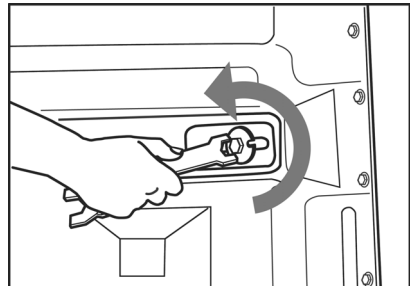

2. - Schieben Sie die Schrauben in die Mitte der Bohrungen und ziehen Sie sie dort heraus.  
- Faites glisser les vis jusqu'au centre des orifices, puis tirez-les pour les extraire.  
- Verplaats de schroeven naar het midden van de gaten en verwijder ze door ze naar buiten te trekken.  
- Portare le viti al centro dei fori ed estrarle.
3. - Stecken Sie jetzt die Kunststoffkappen zum Verschließen der Öffnungen im breiteren Teil der Löcher auf und drücken Sie sie zur Gerätekante hin, bis sie einrasten.  
- Pour obturer les orifices, insérez les bouchons en plastique fournis dans la section large, puis faites-les glisser vers l'extérieur du lave-linge jusqu'à ce qu'ils s'encastrant dans leur logement.  
- Om de gaten af te sluiten plaatst u de bijgeleverde plastic doppen in het breedste deel van de gaten en schuift u ze in de richting van de rand van de machine, tot ze op hun plaats klikken.  
- Per chiudere i fori, inserire i tappi in plastica forniti in dotazione nella parte larga dei fori e farli scorrere verso il bordo dell'apparecchio finché non scattano in posizione.

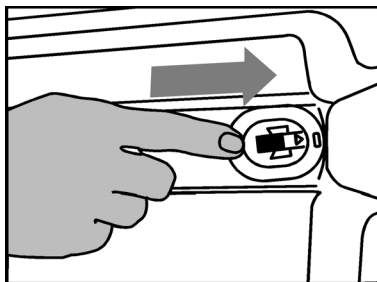
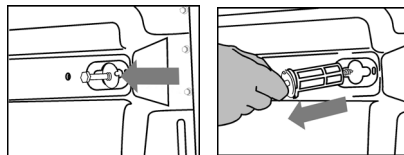

## **EINSTELLUNG DER HALTEFÜSSE RÉGLAGE DES PIEDS AFSTELLEN VAN DE POOTJES REGOLAZIONE DEI PIEDINI**

- Das Gerät muss auf einer festen und ebenen Fläche aufgestellt werden (bei Bedarf eine Wasserwaage verwenden). Stellen Sie bei der Aufstellung auf Holz- oder so genannten "schwimmend verlegten" Fußböden das Gerät auf eine mindestens 3 cm starke und 60 x 60 cm große Sperrholzplatte, die Sie auf dem Boden festschrauben. Ist der Untergrund uneben, stellen Sie die 4 Haltefüße nach Bedarf ein; setzen Sie keine Holzstücke o.ä. unter die Füße.
- Während der Einstellung der Füße muss eine zweite Person dabei helfen und die Waschmaschine sehr sicher in der geeigneten Position halten.
- La machine doit être installée sur une surface solide et de niveau (si nécessaire, utilisez un niveau). Si le sol est un plancher bois ou flottant, répartissez le poids de la machine en la posant sur un panneau de contreplaqué vissé au sol, de 60 x 60 cm et de 3 cm d'épaisseur minimum. Si le sol présente des inégalités, ajustez les 4 pieds réglables selon le besoin. N'insérez pas de cales en bois, etc., sous les pieds.
- Pendant la procédure de réglage des pieds, une seconde personne doit vous aider et maintenir fermement le lave-linge en position inclinée.
- Het apparaat mag alleen worden geïnstalleerd op een stevig, horizontaal vloeroppervlak (gebruik zo nodig een waterpas). Als het apparaat op een houten of zwevende vloer geïnstalleerd moet worden, verdeel het gewicht dan door het apparaat op een hardboard plaat van minimaal 60 x 60 cm met een dikte van minimaal 3 cm te zetten, die u bevestigt aan de vloer. Als de vloer ongelijk is, stel dan de 4 pootjes bij; leg geen stukjes hout e.d. onder de pootjes.
- Tijdens het afstellen van de pootjes moet een tweede persoon u bijstaan en de wasmachine stevig vasthouden in gekantelde positie.
- La lavatrice deve essere installata su un pavimento piano e stabile (se necessario, utilizzare una livella a bolla d'aria). In caso di installazione su pavimenti con travi in legno o pavimenti cosiddetti galleggianti, distribuire il peso posizionando la lavatrice su un pannello di compensato fissato al pavimento dalle dimensioni minime di 60 x 60 cm e dallo spessore minimo di 3 cm. Se il pavimento è irregolare, registrare opportunamente i 4 piedini di livellamento. Non inserire spessori di legno o altro sotto i piedini.
- Durante il processo di regolazione dei piedini, richiedere l'aiuto di una seconda persona che tenga fermamente la lavatrice in posizione inclinata.

4. - Schrauben Sie die FüÙe der Waschmaschine von Hand (**A**) mit 2-3 Drehungen nach rechts los. Lockern Sie dann die Kontermutter durch Drehen nach links mit einem 13 mm Schraubenschlüssel (**B**).

- D vissiez les pieds du lave-linge   la main (**A**) en leur appliquant 2   3 tours dans le sens des aiguilles d'une montre, puis desserrez le contre- crou en le tournant dans le sens inverse des aiguilles d'une montre   l'aide d'une cl  de 13 mm (**B**).

- Schroef de pootjes van de wasmachine met de hand uit (**A**) met 2-3 keer rechtsom draaien en maak de borgmoer daarna losser tegen de klok in, met behulp van een moersleutel van 13 mm (**B**).

- Svitare manualmente i piedini della lavatrice (**A**) di 2-3 giri in senso orario, poi allentare il controdado girandolo in senso antiorario con una chiave da 13 mm (**B**).

5. - Stellen Sie die H he jedes FuÙes durch Drehen ein. Bitte beachten Sie dabei, dass der Abstand zwischen der Unterseite des Waschmaschinegeh uses und dem Boden 20 mm nicht  berschreiten darf.

- R glez la hauteur de chaque pied en les tournant. Notez que la distance entre le bas de la carrosserie du lave-linge et le sol ne doit pas  tre sup rieure   20 mm.

- Draai elk pootje om de hoogte ervan aan te passen. Denk eraan dat de afstand tussen de onderkant van de wasmachine en de vloer niet meer dan 20 mm mag bedragen.

- Regolare l'altezza di ogni piedino ruotandolo. Tenere presente che la distanza fra il fondo della lavatrice e il pavimento non deve essere superiore a 20 mm.

6. - Wichtig: die Kontermutter durch Drehen nach links gegen das Ger tegeh use hin festziehen.

- Remarque importante : serrez le contre- crou en le tournant dans le sens inverse des aiguilles d'une montre, vers le lave-linge.

- Belangrijk: draai de tegenmoer, tegen de klok in, vast tegen de wasmachine.

- Importante: serrare il controdado in senso antiorario verso la lavatrice.

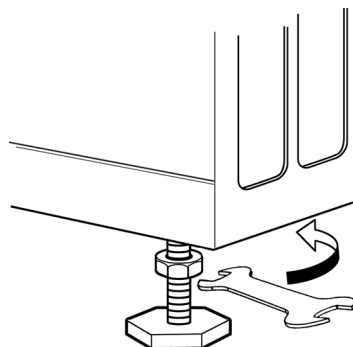
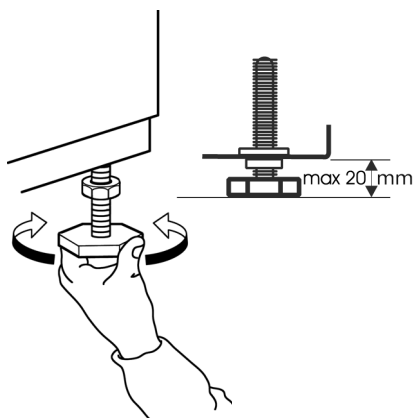
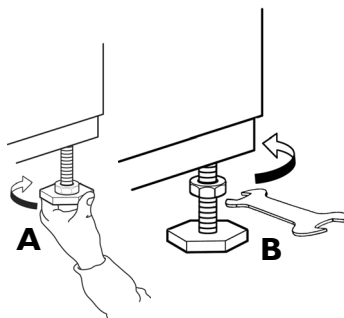

# WASSERZULAUFSCHLAUCH ANSCHLIESSEN BRANCHEZ LE TUYAU D'ARRIVÉE D'EAU AANSLUITEN VAN DE WATERTOEOVOERSLANG COLLEGARE IL TUBO DI ALIMENTAZIONE DELL'ACQUA

7. - Ist der Wasserzulaufschlauch noch nicht installiert, muss er an das Gerät angeschraubt werden. Besitzt Ihre Waschmaschine nur ein Einlassventil auf der Rückseite, dann schließen Sie es nur am Kaltwasserhahn an.
- Si le tuyau d'arrivée d'eau n'est pas déjà installé, il doit être vissé sur la machine. Si votre lave-linge est doté d'une seule vanne d'arrivée d'eau sur sa partie arrière, effectuez le raccordement uniquement au robinet d'eau froide.
- Als de watertoevoerslang nog niet geïnstalleerd is, moet hij aan het apparaat worden geschroefd. Als uw wasmachine één toevoerklep aan de achterkant heeft: sluit deze alleen aan op een koudwatertoevoer.
- Se il tubo di alimentazione dell'acqua non è già installato, occorre avvitarlo alla lavatrice. Se la lavatrice è dotata di una sola valvola di alimentazione nella parte posteriore, collegarla solo al rubinetto dell'acqua fredda.

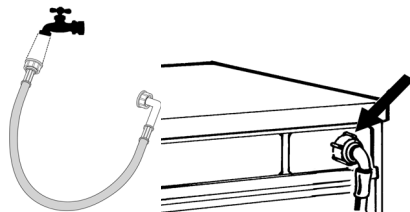

8. - Besitzt Ihre Waschmaschine zwei Einlassventile auf der Rückseite, **müssen beide Ventile an die Wasserversorgung angeschlossen werden:**

- schließen Sie entweder das rote Einlassventil an den Warmwasserhahn und das blaue Einlassventil an den Kaltwasserhahn an
  - oder schließen Sie beide Einlassventile mit dem Y-Adapter an den Kaltwasseranschluss an.
- Alle Anschlüsse müssen fest und sicher sein.

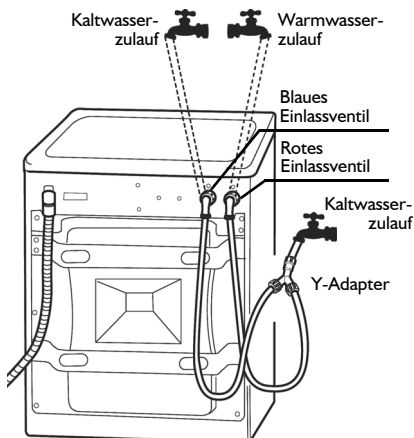

Schrauben Sie den Zulaufschlauch **von Hand** an den Wasseranschluss und an das Einlassventil an und ziehen Sie die Mutter fest. **Verwenden Sie zum Befestigen des Zulaufschlauchs keinerlei Werkzeuge.**

- Si votre lave-linge compte deux vannes d'arrivée d'eau sur sa partie arrière, **vous devez raccorder les deux vannes à l'arrivée d'eau :**
- raccordez la vanne d'arrivée d'eau rouge au robinet d'eau chaude, et la vanne d'arrivée d'eau bleue au robinet d'eau froide
  - ou raccordez les deux vannes d'arrivée d'eau au robinet d'eau froide à l'aide d'un adaptateur en Y.
- Veillez à ce que tous les raccordements soient solidement réalisés.

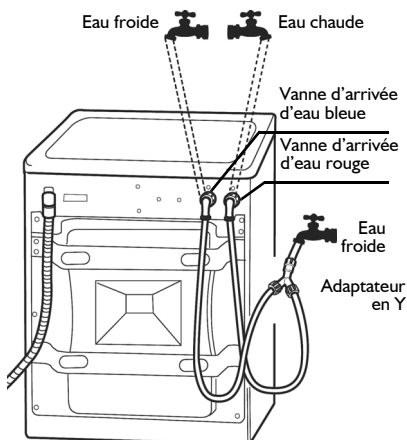

Vissez à **la main** le tuyau d'arrivée d'eau sur le robinet et sur la vanne d'arrivée d'eau, puis serrez l'écrou. **N'utilisez aucun outil pour serrer le tuyau d'arrivée d'eau.**

- Als uw wasmachine twee toevoerkleppen op de achterkant heeft, **moet u beide kleppen aansluiten op de watertoevoer:**

- sluit de rode toevoerklep aan op de warmwatertoevoer en de blauwe toevoerklep op de koudwatertoevoer
- of sluit beide toevoerkleppen aan op de koudwatertoevoer met behulp van een Y-aanpasstuk.

Verzeker u ervan dat alle verbindingen goed vastgedraaid zijn.

Schroef de watertoevoerslang **met de hand** vast op de kraan en op de toevoerklep en haal de moer aan. **Gebruik geen gereedschappen om de toevoerslang vast te zetten.**

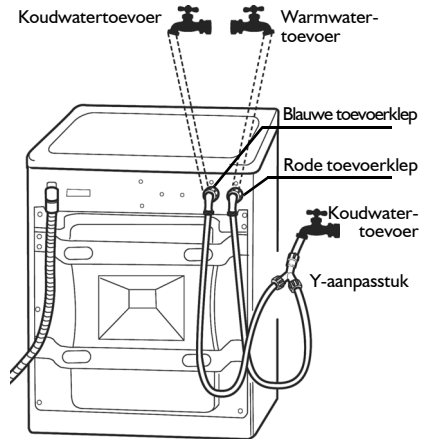

- Se la lavatrice è dotata di due valvole di alimentazione nella parte posteriore, **collegare entrambe le valvole all'alimentazione dell'acqua:**

- collegare la valvola di alimentazione rossa al rubinetto dell'acqua calda e la valvola di alimentazione blu al rubinetto dell'acqua fredda, oppure
- collegare entrambe le valvole di alimentazione al rubinetto dell'acqua fredda con un adattatore a Y.

Assicurarsi che tutti i collegamenti siano ben fissati.

Avvitare **a mano** il tubo di alimentazione al rubinetto e alla valvola di alimentazione e serrare il dado. **Non usare attrezzi per fissare il tubo di alimentazione.**

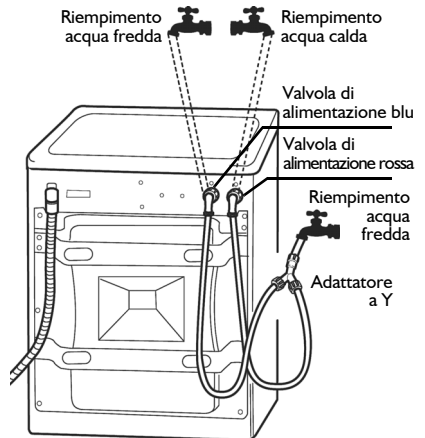

### Achtung

- Im Schlauch dürfen keine Knicke sein!
- Das Gerät **darf nicht** an die Mischbatterie eines drucklosen Heißwasseraufbereiters angeschlossen werden.
- Öffnen Sie den Wasserhahn ganz und prüfen Sie die Anschlussstellen am Gerät und am Wasserhahn auf Dichtheit.
- Falls die Schlauchlänge nicht ausreicht, diesen durch einen geeigneten Wasserstoppschlauch (1000 kPa min, EN 50084 zugelassener Typ) ersetzen.
- Den Schlauch regelmäßig auf Sprödigkeit und Risse prüfen und ggf. auswechseln.
- Das Gerät kann ohne Rückflussverhinderer angeschlossen werden.



### Attention

- Veillez à ce que le tuyau ne soit pas plié !
- L'appareil **ne doit en aucun cas** être connecté au mitigeur d'un chauffe-eau non pressurisé.
- Vérifiez l'étanchéité des raccordements en ouvrant complètement le robinet.
- Si le tuyau n'est pas assez long, remplacez-le par un tuyau de longueur suffisante résistant à la pression (1 000 kPa minimum, conforme à la norme EN 50084).
- Vérifiez régulièrement que le tuyau d'arrivée ne présente aucun signe de fragilisation ni aucune fissure. Le cas échéant, remplacez-le.
- Le lave-linge peut être raccordé sans clapet anti-retour.



### **Let op**

- Zorg ervoor dat er geen knikken in de slang zitten!
- Het apparaat **mag niet** worden aangesloten op de mengkraan van een geiser of boiler die niet onder druk staat.
- Controleer of de aansluitingen niet lekken door de kraan volledig open te draaien.
- Als de slang te kort is, vervang deze dan door een drukslang van voldoende lengte (min. 1000 kPa, EN 50084 goedgekeurd type).
- Controleer de watertoevoerslang geregeld op barsten of scheuren en vervang hem indien nodig.
- De wasmachine kan aangesloten worden zonder een terugstroomklep.

### **Attenzione**

- Evitare pieghe e strozzature nel tubo!
- La lavatrice **non deve** essere collegata al miscelatore di uno scaldabagno non pressurizzato.
- Aprire completamente il rubinetto dell'acqua e verificare la tenuta del collegamento.
- Se la lunghezza del tubo è insufficiente, sostituirlo con un tubo flessibile resistente alla pressione di lunghezza adeguata (min. 1000 kPa, omologato a norma EN 50084).
- Controllare regolarmente il tubo di alimentazione per verificare un'eventuale fragilità o la presenza di crepe e sostituirlo, se necessario.
- È possibile allacciare la lavatrice senza dispositivo di blocco del riflusso.

#### - **Für Modelle mit Wasserstoppschlauch:**

Falls die Schlauchlänge nicht ausreicht, diesen durch einen längeren Wasserstoppschlauch (beim Kundendienst oder im Fachhandel erhältlich) ersetzen.

#### - **Pour les modèles avec sécurité hydraulique :**

Si le tuyau flexible est trop court, remplacez-le par un tuyau à sécurité hydraulique plus long (disponible auprès du service après-vente ou de votre revendeur).

#### - **Voor modellen met een waterstopslang:**

Als de flexibele slang te kort is, vervang deze dan door een langere waterstopslang die verkrijgbaar is bij de klantenservice of bij uw leverancier.

#### - **Per i modelli con tubo Acqua Stop:**

se la lunghezza del tubo è insufficiente, sostituirlo con un tubo flessibile "Acqua Stop" più lungo, disponibile presso il Servizio Assistenza o un rivenditore specializzato.

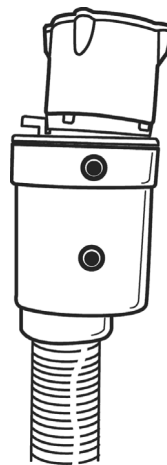

## ABLAUSCHLAUCH ANSCHLIESSEN RACCORDEZ LE TUYAU DE VIDANGE AANSLUITEN VAN DE AFVOERSLANG COLLEGARE IL TUBO DI SCARICO

9. - Den Ablaufschlauch aus den mit den Pfeilen markierten Haltern lösen (je nach Modell).  
 - Libérez le tuyau de vidange des clips signalés par les flèches (selon modèle).  
 - Maak de afvoerslang los uit de klemmen die aangegeven zijn met de pijlen (afhankelijk van het model).  
 - Staccare il tubo di scarico dai supporti contrassegnati dalle frecce (a seconda del modello).

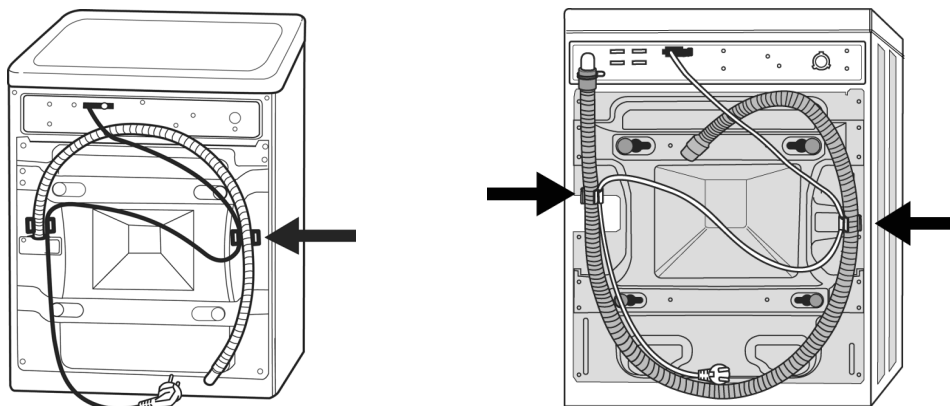

- Ist der Ablaufschlauch in der Waschmaschine installiert, den Schlauch vollständig aus der Halterung ziehen und die Öffnung mit der mitgelieferten Kappe "A" verschließen.  
 - Si le tuyau de vidange est rangé à l'intérieur du lave-linge, sortez-le complètement du support et obturez l'ouverture à l'aide du bouchon "A" fourni.  
 - Als de afvoerslang aan de binnenkant van de wasmachine is geïnstalleerd, trek de slang helemaal uit de houder en sluit de opening met de dop "A".  
 - Se il tubo di scarico è installato all'interno della lavatrice, estrarlo completamente dal supporto e chiudere l'apertura con il tappo "A" in dotazione.

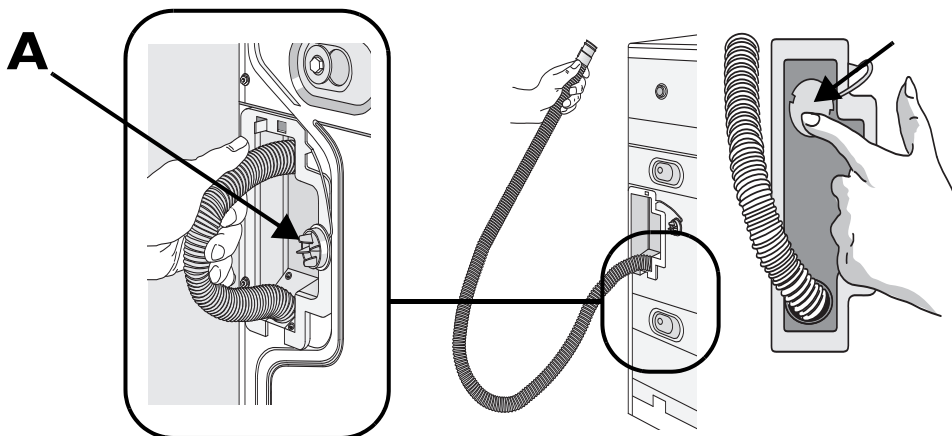

- 10.- Den Ablaufschlauch sicher und fest an einem Siphon oder einem anderen Wasserablaufrohr befestigen. Wenn Sie das Ende des Ablaufschlauchs über den Rand eines Wasch- oder Spülbeckens hängen möchten, müssen Sie dazu einen Krümmer verwenden (der sehr sicher am Ende des Ablaufschlauchs befestigt sein muss). Sie können den Krümmer über den Fachhandel beziehen.
- Raccordez solidement le tuyau de vidange au siphon ou à un autre dispositif d'évacuation de l'eau de vidange. Si vous voulez accrocher l'extrémité du tuyau de vidange au rebord d'un évier/lavabo ou d'une baignoire, vous pouvez vous procurer un raccord en U (à fixer à l'extrémité du tuyau de vidange) auprès de notre service après-vente.
  - Sluit de afvoerslang stevig aan op de sifon of een andere aansluiting om water af te voeren. Als u het uiteinde van de afvoerslang over de rand van een wasbak of badkuip wil hangen, kunt u hiervoor een "U-bocht" verkrijgen (die aan het uiteinde van de afvoerslang wordt bevestigd) via onze klantenservice.
  - Collegare saldamente il tubo flessibile di scarico al sifone oppure a un'altra uscita per l'acqua di scarico. Se si vuole agganciare l'estremità del tubo flessibile di scarico al bordo di un lavabo o di un lavello o di una vasca, si può richiedere al Servizio Assistenza un "gomito a U" (che deve essere fissato all'estremità del tubo flessibile).



### **Wichtig**

- Den Ablaufschlauch knickfrei verlegen.
- Sichern Sie den Schlauch so, dass er beim Abpumpen der Maschine unbedingt stabil in seiner Lage bleibt und sich nicht lösen kann.
- Stellen Sie sicher, dass das aus dem Ablaufschlauch austretende Wasser das Becken nicht zum Überfließen bringt (kleine Handwaschbecken sind nicht geeignet).
- Max. Höhe zur Befestigung des Ablaufschlauchendes: Minimum 60 cm, Maximum 125 cm.
- Für eine Verlängerung einen Schlauch desselben Typs verwenden und die Verbindungsstellen mit Schellen sichern.
- Max. Gesamtlänge des Ablaufschlauchs: 2,50 m (in diesem Fall beträgt die maximale Höhe für die Schlauchbefestigung 90 cm).



### **Remarque importante**

- Assurez-vous que le tuyau n'est pas plié.
- Fixez le tuyau de façon à éviter qu'il ne se dégage du dispositif d'évacuation d'eau pendant la vidange.
- Veillez à éviter le débordement de l'eau de vidange pendant la vidange (les petits lavabos ne sont pas appropriés).
- Hauteur de fixation de l'extrémité du tuyau de vidange : 60 cm minimum, 125 cm maximum.
- Si une rallonge de tuyau s'avère nécessaire, utilisez un tuyau du même type et effectuez le raccordement à l'aide de clips.
- Longueur totale maximale du tuyau de vidange : 2,50 m (le cas échéant, la hauteur maximale de fixation d'extrémité de tuyau est de 90 cm).



### **Belangrijk**

- Let erop dat er geen knikken in de slang zitten.
- Bevestig de slang zodat deze niet van de waterafvoer af kan komen tijdens het afvoeren.
- Zorg ervoor dat het afvoerwater niet uit de opvangbak kan lopen of kan overlopen tijdens het afvoeren (kleine wasbakken zijn hiervoor niet geschikt).
- Hoogte om het uiteinde van de afvoerslang vast te maken: minimum 60 cm, maximum 125 cm.
- Gebruik, als er een verlenging gemaakt moet worden, een slang van hetzelfde type en zet de aansluitingen vast met klemmen.
- Maximale totale lengte afvoerslang: 2,50 m (in dit geval is de maximumhoogte om het uiteinde van de slang te bevestigen 90 cm).



### **Importante**

- Sistemare il tubo flessibile facendo attenzione che non ci siano né pieghe né strozzature.
- Fissare il tubo flessibile in modo che non possa staccarsi dall'uscita dell'acqua durante lo scarico.
- Assicurarsi che l'acqua di scarico non possa fuoriuscire o traboccare durante lo scarico (i piccoli lavabi per le mani non sono adatti allo scopo).
- Altezza di fissaggio dell'estremità del tubo flessibile di scarico: minimo 60 cm, massimo 125 cm.
- Se fosse necessario l'uso di una prolunga, utilizzare un tubo flessibile dello stesso tipo e fissare i raccordi con apposite fascette.
- Lunghezza max. complessiva del tubo di scarico: 2,50 m (in questo caso, l'altezza massima di fissaggio dell'estremità del tubo è di 90 cm).

# ANSCHLUSS AN DAS STROMNETZ RACCORDEMENT ÉLECTRIQUE ELEKTRISCHE AANSLUITING COLLEGAMENTI ELETTRICI



- Verwenden Sie eine geerdete Schutzkontakt-Steckdose.
- Keine Verlängerungskabel oder Mehrfachstecker verwenden.
- Das Netzkabel darf nur durch einen lizenzierten Elektriker ausgetauscht werden.
- Alle elektrischen Anschlüsse in Ihrem Haus müssen den örtlichen Sicherheitsvorschriften entsprechen.
- Utilisez une prise de courant avec mise à la terre.
- N'utilisez ni rallonge électrique, ni multiprise.
- Le remplacement du cordon d'alimentation doit être réalisé par un électricien agréé uniquement.
- Les raccordements électriques de votre domicile doivent être conformes aux réglementations locales en vigueur.
- Gebruik een geaard stopcontact.
- Gebruik geen verlengkabels of meervoudige stopcontacten.
- Het elektriciteitssnoer mag uitsluitend worden vervangen door een erkend elektricien.
- Elektrische aansluitingen in uw huis moeten overeenstemmen met de geldende lokale regelgeving.
- Utilizzare una presa di corrente con messa a terra.
- Non utilizzare cavi di prolunga o prese multiple.
- Il cavo di alimentazione elettrica deve essere sostituito soltanto da un elettricista qualificato.
- I collegamenti elettrici nell'abitazione devono essere conformi ai regolamenti locali vigenti.