

MINDENNAPI HASZNÁLATI ÚTMUTATÓ



KÖSZÖNJÜK, HOGY A WHIRLPOOL TERMÉKÉT VÁLASZTotta!

A teljes körű támogatás érdekében regisztrálja készülékét a www.whirlpool.eu/register oldalon.



A *Használati útmutató* letölthető a <http://docs.whirlpool.eu> weboldalról. Kövesse az utolsó oldalon szereplő lépéseket.

Kérjük, hogy a készülék használata előtt olvassa el a teljes Egészségvédelmi, biztonsági és telepítése.



A készülék használata előtt el kell távolítani a szállítási csavarokat.

A szállítási csavarok eltávolítására vonatkozó részletes utasítások az *Egészségvédelmi, biztonsági és telepítése* található.

A TERMÉK BEMUTATÁSA

KÉSZÜLÉK

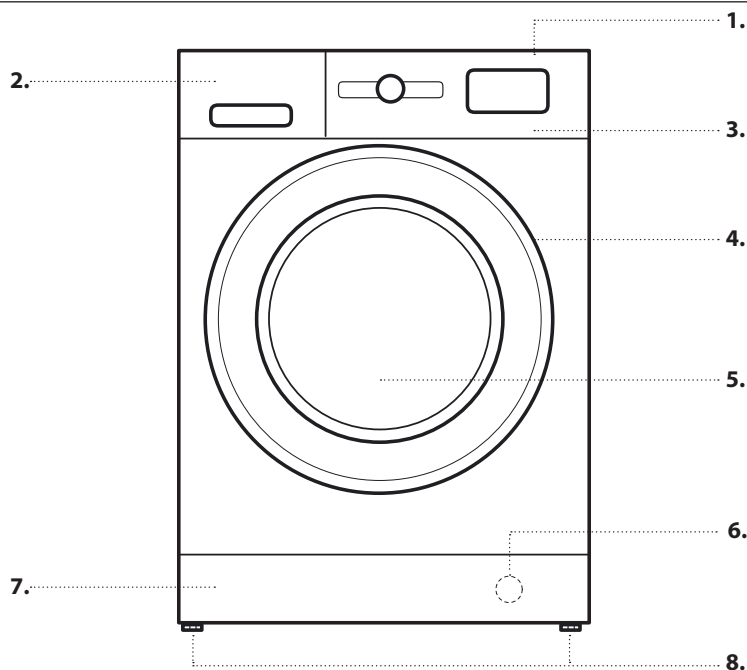

1. Felső lap
2. Mosószer-adagoló
3. Vezérlőpanel
4. Fogantyú
5. Ajtó
6. Vízsűrő – a takarólemez mögött
7. Levehető takarólemez
8. Állítható lábak (2)

KEZELŐPANEL

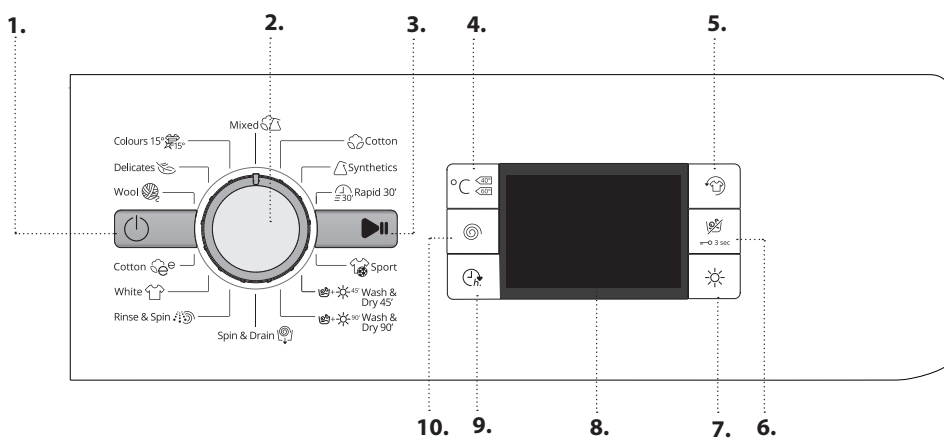

1. Be/Ki gomb
2. Program választó
3. Start/Szünet gomb
4. Hőmérséklet gomb
5. FreshCare+ gomb
6. Csak szárítás/Gombzár gomb
7. Szárítási üzemmód gomb
8. Kijelző
9. Késleltetett indítás gomb
10. Centrifugálás gomb

MOSÓSZER-ADAGOLÓ

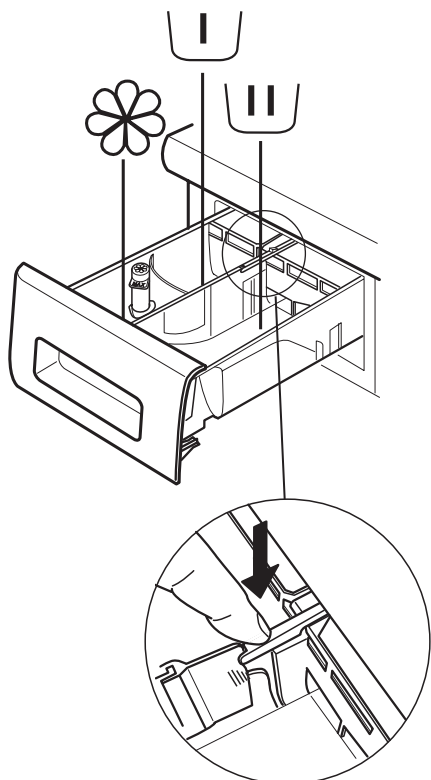

Előmosás rekesze

- Mosószer az előmosáshoz



Főmosás rekesze

- Mosószer a főmosáshoz
- Folteltávolító
- Vízlágyító



Öblítőszer rekesze

- Öblítőszer
- Keményítőoldat

Kizárólag a „max” jelölésig töltsön öblítőszerrel vagy keményítőoldattal a rekeszbe.

Kioldó gomb

(Nyomja meg, ha tisztítás céljából szeretné kivenni az adagolót.)



Lehetőség szerint használja az **A** választóelemet, ha folyékony mosószerrel használja a mosáshoz, mivel így biztosítható a megfelelő mennyiségű mosószer használata (a választóelem az útmutató tartalmú tasakban található). Mosópor használatakor helyezze át a választóelemet a **B** rekeszbe.

AZ ELSŐ HASZNÁLAT

A programok kiválasztásával és indításával kapcsolatos utasításokat lásd a **MINDENNAPI HASZNÁLAT** részben.

ELSŐ CIKLUS

Távolítsa el a gyártási hulladékot:

1. Válassza ki a  programot és a 60 °C-os hőmérsékletet.
2. Töltsön be kis mennyiségű mosóport (a mosószer gyártója által az enyhén szennyezett ruhaneműkhöz ajánlott mennyiség legfeljebb 1/3-át) a mosószer-adagoló főmosás rekeszébe.
3. Indítsa el a programot, **ehhez ne töltsön ruhát a mosószárítógépbe** (a dob legyen üres).



MINDENNAPI HASZNÁLAT

Ha további tájékoztatásra van szüksége a funkciókkal kapcsolatban, részletes útmutató igényelhető és letölthető a weboldalon keresztül, ehhez kövesse az utolsó oldalon jelzett lépéseket.  [www](#)

1. RUHÁK BETÖLTÉSE.



- Készítse elő a ruhaneműket a „TANÁCSOK ÉS TIPPEK” részben található ajánlásoknak megfelelően. - Nyissa ki az ajtót, és helyezze a ruhákat a dobba. Ne lépje túl a Programtáblázat feltüntetett maximális ruhamennyiséget.
- Csukja be az ajtót úgy, hogy a zár kattanjon. Ügyeljen arra, hogy ne szoruljon ruha az ajtóüveg és a gumitömítés közé.



2. NYISSA KI A VÍZCSAPOT

Ellenőrizze, hogy a mosógép megfelelően csatlakozik-e a vízhálózathoz. Nyissa ki a vízcsapot. 

3. A MOSÓ-SZÁRÍTÓGÉP BEKAPCSOLÁSA.

Nyomja meg a  gombot; a  jelzőfény lassan villog.



4. PROGRAM KIVÁLASZTÁSA ÉS A CIKLUS TESTRESZABÁSA.

A következő funkciók választhatók ki a készüléken:

- Csak mosás
- Mosás és szárítás
- Csak szárítás

Csak mosás

Válassza ki a kívánt programot a PROGRAM választókapcsolóval. A mosási ciklus hossza a kijelzőn látható. A mosó-szárítógép automatikusan jelzi a kiválasztott programhoz tartozó maximális hőmérsékletet és a lehetséges centrifugálási sebességeket. Szükség esetén módosítsa a hőmérsékletet és/vagy a centrifugálási sebességet a megfelelő gombokkal.

- Nyomja meg az  gombot, amellyel fokozatosan csökkenthető a hőmérséklet, amíg el nem éri a „hideg vizes mosás” beállítást („-” jelzés a kijelzőn).
- Nyomja meg az  gombot, amellyel fokozatosan csökkenthető a centrifugálási sebesség, amíg ki nem kapcsolja a centrifugálási ciklust („0” jelzés a kijelzőn). A gomb ismételt megnyomásakor a legmagasabb érték lesz aktív.

Válassza ki a kívánt opciókat (ha szükséges).

- Az opció kiválasztásához nyomja meg a gombot; kigyullad a megfelelő jelzőfény.
- Az opció törléséhez nyomja meg ismét a gombot; a jelzőfény kialszik.

! Ha a kiválasztott opció nem használható a beállított program esetén, hibajelzés hallható, és a jelzőfény háromszor felvillan. Az opció nincs kiválasztva.

Mosás és szárítás

Ha a ruhákat a ciklusok közötti megszakítás nélkül kívánja mosni és szárítani, ügyeljen arra, hogy a töltet ne haladja meg a kiválasztott program esetén megengedett maximális ruhamennyiséget (lásd a „Max. szárítási töltet” oszlopot a Programtáblázat).

1. A kívánt program kiválasztásához és testreszabásához (ha szükséges) kövesse a „Csak mosás” részben megadott utasításokat.
2. A szárítási üzemmód kiválasztásához nyomja meg az  gombot. Két szárítási mód választható: automatikus és időzített.

- *Automatikus szárítás választható szárítási erősséggel:*

Az automatikus szárítási módban a mosó-szárítógép addig szárítja a ruhákat, amíg azok el nem érik a beállított szárazsági szintet. Az  gomb egyszeri megnyomásakor automatikusan a kiválasztott program esetén lehetséges legerősebb szárítási fokozat lesz aktív. A szárítási fokozat csökkentéséhez nyomja meg ismét a gombot.



A következő fokozatok választhatók:

Szekrény : a ruhák teljesen szárazak és vasalás nélkül a szekrénybe tehetők.

Akasztó : a gyűrődések minimálisra csökkentése érdekében a ruhák enyhén nedvesek maradnak. A teljes száradáshoz a ruhákat vállfára kell akasztani.

Vasalás : a ruhák megfelelően nedvesek ahhoz, hogy egyszerűen vasalhatók legyenek.

- *Időzített szárítási mód:*

Az időzített szárítási mód beállításához nyomja meg egymás után többször az  gombot. Miután végigléptette az összes automatikus szárítási fokozatot, nyomja meg ismét többször az  gombot, amíg meg nem jelenik a kívánt idő. Az érték 30 és 210 perc között állítható be.

A maximális szárítási töltetnél nagyobb ruhamennyiség mosásához (lásd a „Max. szárítási töltet” oszlopot a Programtáblázat) a mosási ciklus után, de még a szárítási ciklus indítása előtt vegyen ki néhány ruhadarabot a dobból. Ezt a következők szerint végezze:



1. A kívánt program kiválasztásához és testreszabásához (ha szükséges) kövesse a „Csak mosás” részben megadott utasításokat.
2. Ne válasszon szárítási ciklust.
3. A mosási ciklus lejártakor nyissa ki az ajtót, és vegyen ki néhány ruhadarabot a töltet csökkentése érdekében. Ezután kövesse a „Csak szárítás” üzemmódra vonatkozó utasításokat.

Megjegyzés: Szárítást követően, mielőtt kinyitná az ajtót, hagyja egy ideig hűlni a ruhákat.

A két gyári beállítású ciklus +-45' és +-90' használatakor nem kell szárítási ciklust kiválasztani és elindítani.

Csak szárítás

Ez a funkció az előzőleg a mosó-szárítógépben vagy kézzel kimosott, nedves ruhák egyszerű szárítására szolgál.

1. Válassza ki a megfelelő programot a szárítandó ruhákhoz (pl. nedves pamutruhák szárításához a Pamut opció).
2. Mosási ciklus nélküli szárításhoz nyomja meg az  gombot.
3. A szárítási üzemmód kiválasztásához nyomja meg az  gombot. Két szárítási mód választható: automatikus és időzített.

- *Automatikus szárítás választható szárítási erősséggel:*

Az automatikus szárítási módban a mosó-szárítógép addig szárítja a ruhákat, amíg azok el nem érik a beállított szárazsági szintet. Az  gomb egyszeri megnyomásakor automatikusan a kiválasztott program esetén lehetséges legerősebb szárítási fokozat lesz aktív. A szárítási fokozat csökkentéséhez nyomja meg ismét a gombot.



A következő fokozatok választhatók:

Szekrény : a ruhák teljesen szárazak és vasalás nélkül a szekrénybe tehetők.

Akasztó : a gyűrődések minimálisra csökkentése érdekében a ruhák enyhén nedvesek maradnak. A teljes száradáshoz a ruhákat vállfára kell akasztani.

Vasalás : a ruhák megfelelően nedvesek ahhoz, hogy egyszerűen vasalhatók legyenek.

- *Időzített szárítási mód:*

Az időzített szárítási mód beállításához nyomja meg egymás után többször az  gombot. Miután végigléptette az összes automatikus szárítási fokozatot, nyomja meg ismét többször az  gombot, amíg meg nem jelenik a kívánt idő. Az érték 30 és 210 perc között állítható be.

Megjegyzés: Szárítást követően, mielőtt kinyitná az ajtót, hagyja egy ideig hűlni a ruhákat.



5. MEGFELELŐ MENNYISÉGŰ MOSÓSZER HASZNÁLATA.

Húzza ki az adagolót, és töltsön mosószert a megfelelő rekeszekbe a „Mosószér-Adagoló” részben leírtak szerint. Ez csak a „csak mosás” és a „mosás + szárítás” program esetén szükséges.

6. PROGRAM INDÍTÁSÁNAK KÉSLELTETÉSE.

Ha a programot egy későbbi időpontban kívánja elindítani, lásd az „Opciók és Funkciók” részt.

7. PROGRAM INDÍTÁSA.

Nyomja meg a START/SZÜNET gombot. Kigyullad a megfelelő jelzőfény, az ajtózárra aktív, és kialszik a nyitott ajtót jelző  szimbólum. Ha folyamatban lévő ciklus közben kívánja módosítani a programot, nyomja meg a START/SZÜNET gombot a mosó-szárítógép megállításához (a START/SZÜNET jelzőfény sárga színű és lassan villog); ezután válassza ki a kívánt ciklus, majd nyomja meg ismét a START/SZÜNET gombot. Ha folyamatban lévő ciklus közben kívánja kinyitni az ajtót, nyomja meg a START/SZÜNET gombot; az ajtó akkor nyitható ki, ha az  szimbólum világít. Nyomja meg ismét a START/SZÜNET gombot, hogy folytassa a programot attól a ponttól, ahol leállította.

8. FOLYAMATBAN LÉVŐ PROGRAM LEÁLLÍTÁSA (SZÜKSÉG ESETÉN)



Nyomja meg és tartsa lenyomva a  gombot addig, amíg a mosó-szárítógép le nem áll.

Ha a vízszint és a hőmérséklet kellően alacsony, az ajtózárra kiold, és az ajtó kinyitható.

Az ajtó zárva marad, ha a dobban víz van. Az ajtózárra nyitáshoz kapcsolja be a mosó-szárítógépet, válassza ki a  programot, majd kapcsolja ki a centrifuga funkciót (ehhez állítsa nullára a centrifugálási sebességet). A program végén a készülék leereszti a vizet, és az ajtózárra kiold.

9. AMOSÓ-SZÁRÍTÓGÉPKIKAPCSOLÁSA A PROGRAM VÉGÉN.

A ciklus végén a kijelzőn megjelenik az „END” üzenet. Az ajtó csak akkor nyitható ki, ha az  szimbólum világít. Győződjön meg arról, hogy világít az „Ajtó nyitva” szimbólum, majd nyissa ki az ajtót, és vegye ki a ruhákat.

A mosó-szárítógép kikapcsolásához nyomja meg a  gombot. Energiatakarékossági megfontolásból, ha a mosó-szárítógépet nem kapcsolják ki a  gombbal, az a program lejáta után 30 perccel automatikusan kikapcsol. Hagyja félig nyitva az ajtót, hogy a mosó-szárítógép belseje megszáradhasson.

TANÁCSOK ÉS TIPPEK

A RUHANEMŰ SZÉTVÁLOGATÁSÁNAK SZABÁLYAI

- Anyag típusa/kezelési címke utasításai (pamut, vegyes szövet, műszálas anyag, gyapjú, kézzel mosandó darabok)
- Szín (válassza szét a színes és fehér ruhákat, az új színes darabokat mossa külön)
- Méret (mosson együtt különböző méretű ruhadarabokat, mivel így javítható a mosás hatékonysága és a ruhák eloszlása a dobben)
- Kényes anyagok (a kisméretű darabokat, például nejlonharisnyákat, illetve a például rézkapoccsal rendelkező ruhadarabokat mossa mosószáokban vagy cipzáras párnahuzatban).





A ZSEBEK KIÜRÍTÉSE

- Az érmék, biztosítótűk és hasonló tárgyak kárt tehetnek a ruhákban és a mosógép dobjában.

A KEZELÉSI CÍMKÉN

JELZETT MOSÁSI SZIMBÓLUMOK

A teknő szimbólumban látható érték a ruha mosásához megengedett maximális hőmérsékletet jelzi.

-  Normál mechanikus hatás
-  Csökkentett mechanikus hatás
-  Nagyon csökkentett mechanikus hatás
-  Csak kézi mosás
-  Nem mosható

















RENDSZERESEN TISZTÍTSA KI A VÍZSZŰRŐT

- Ezzel megelőzhető a szűrő eltömődése, ami akadályozhatja a víz megfelelő leeresztését. Olvassa el a részletes útmutató „Tisztítás és karbantartás”/„A vízszűrő tisztítása” részeit. Az útmutató a weboldalon keresztül igényelhető és tölthető le.  [www](#)

ENERGIAMEGTAKARÍTÁS ÉS KÖRNYEZETVÉDELEM

- Ha betartja a programtáblázatban jelölt ruhamennyiségeket, optimális lesz az energia-, víz- és mosószerfogyasztás, és csökken a mosási idő.
- Ne lépje túl a mosószer gyártója által ajánlott mosószermennyiséget.
- Takarítson meg energiát azzal, hogy 60 °C-os mosóprogramot használ 90 °C-os helyett, vagy 40 °C-os mosóprogramot használ 60 °C-os helyett. Javasoljuk, hogy a pamutruhákhoz használja a 60 °C-os  programot, amely hosszabb, de kevesebb energiát használ.
- Mosáskor és szárításkor energiát és időt takaríthat meg, ha a program esetén elérhető legnagyobb centrifugálási sebességet választja a ruhákban lévő maradék víz eltávolításához a mosási ciklus végén.

PROGRAMTÁBLÁZAT

Program	Választható hőmérséklet	Max. centrifuga-fordulatszám (ford./perc)	Szárítás	Max. mosási töltet (kg)	Max. szárítási töltet (kg)	Időtartam (perc)	Mosószer és adalékok			Ajánlott mosószer	
							Előmosás	Fő-	Öblítőszer	Por	Folyékony
											
 VEGYES	❄ - 40°C	1000	✓	4,5	4,5	A program időtartama a kijelzőn látható.	-	●	○	-	✓
 PAMUT (2)	❄ - 60°C	1400	✓	8	6		-	●	○	✓	✓
 MŰSZÁLAS (3)	❄ - 60°C	1200	✓	4,5	4		-	●	○	✓	✓
 GYORS 30'	❄ - 30°C	800	-	3,5	-		-	●	○	-	✓
 SPORTRUHA	❄ - 40°C	600	✓	4,0	4,0		-	●	○	-	✓
 MOSÁS ÉS SZÁRÍTÁS 45'	30°C	1400	✓	1	1		-	●	○	-	✓
 MOSÁS ÉS SZÁRÍTÁS 90'	30°C	1200	✓	2	2		-	●	○	-	✓
 CENTRIFUGA + LEERESZTÉS *	-	1400	✓	8	6		-	-	-	-	-
 ÖBLÍTÉS + CENTRIFUGA	-	1400	✓	8	6		-	-	○	-	-
 FEHÉR	❄ - 90°C	1400	✓	8	6		● (90°)	●	○	✓	
 PAMUT (1)	❄ - 60°C	1400	✓	8	6		-	●	○	✓	✓
 GYAPJÚ	❄ - 40°C	800	✓	2	2		-	●	○	-	✓
 KÉNYES ANYAG	❄ - 30°C	0	✓	1	1		-	●	○	-	✓
 COLOURS15°	15°C	1000	✓	4,5	4,5		-	●	○	-	✓

✓ Választható/opcionális - Nem választható/alkalmazható ● Szükséges mennyiség ○ Választható mennyiség



Az 50 °C-nál magasabb hőmérsékletet használó mosási programok esetén javasoljuk, hogy folyékony mosószer helyett használjon mosóport, és kövesse a mosószer csomagolásán megadott utasításokat.

* Válassza ki a  programot, és állítsa nullára a centrifugálási sebességet (ekkor a készülék mindössze a vizet ereszti le).

1) Az EN 50229 szabványnak megfelelő tesztprogram (Mosáshoz): válassza a 60 °C-os  programot.

2) Hosszú program pamut ruhaneműk mosásához: állítsa be a 40 °C-os  programot.

3) Hosszú műszálás program: állítsa be a  -es programot 40 °C-ra.

Az EN 50229 szabványnak megfelelő tesztprogram (Szárítás): válassza a(z)  mosási programot, és mindkét töltetnél „” szárítási szintet állítson be. Az első szárítási ciklust a névleges töltettel kell elvégezni.

A ciklus kijelzőn látható és útmutatóban jelölt időtartama a szabványos körülményekre érvényes, becsült idő. A ciklus tényleges időtartama különböző tényezőktől függ, mint például a belépő víz hőmérsékletétől és nyomásától, a környezeti hőmérséklettől, a mosószer mennyiségétől, a ruhák mennyiségétől és típusától, a súlyelosztástól, illetve a további kiválasztott funkcióktól.

PROGRAMOK

Kövesse a ruhákra vonatkozó mosási szimbólumok utasításait.

VEGYES

enyhén szennyezett vagy normál szennyezettségű, tartós ruhadarabok mosásához, amelyek pamutból, lenvászonból, műszál anyagból vagy vegyes szöveteiből készültek.

PAMUT

normál szennyezettségű vagy erősen szennyezett, tartós ruhadarabok (pl. törölköző, alsónemű, asztalterítő, ágynemű) mosásához, amelyek pamutból vagy lenvászonból készültek.

MŰSZÁLAS

normál szennyezettségű ruhadarabok mosásához, amelyek műszál anyagból (poliészter, poliakril, viszkóz stb.) vagy pamut és szintetikus anyag keverékéből készültek.

GYORS 30'

enyhén szennyezett ruhák gyors mosásához: ez a ciklus mindössze 30 perces, így idő és energia takarítható meg. A maximális ruhamennyiség 3,5 kg.

SPORTRUHA

Kevésbé szennyezett sportruházat (melegítők, rövidnadrágok stb.) mosásához. Jobb eredményt érhet el, ha a „PROGRAMTÁBLÁZAT” megadott maximális töltetet nem lépi túl. Javasoljuk, hogy csak fél töltetnek megfelelő mennyiségű folyékony mosószert használjon.

MOSÁS ÉS SZÁRÍTÁS 45'

enyhén szennyezett pamut- és szintetikus ruhák gyors mosásához és szárításához. Ezzel a ciklussal max. 1 kg ruha mosható ki és szárítható meg mindössze 45 perc alatt.

MOSÁS ÉS SZÁRÍTÁS 90'

pamut- és szintetikus ruhák gyors mosásához és szárításához. Ezzel a ciklussal max. 2 kg ruha mosható ki és szárítható meg mindössze 90 perc alatt.

CENTRIFUGA + LEERESZTÉS

a ruhák centrifugálása, majd a víz leeresztése. Tartós ruhadarabokhoz.

ÖBLÍTÉS + CENTRIFUGA

a ruhák öblítése, majd centrifugálása. Tartós ruhadarabokhoz.

FEHÉR

Normál szennyezettségű vagy erősen szennyezett, tartós ruhadarabok (pl. törölköző, alsónemű, asztalterítő, ágynemű) mosásához, amelyek pamutból vagy lenvászonból készültek. Kizárólag a 90 °C-os ciklus kiválasztása esetén egy előmosási fázis is lezajlik a főmosás előtt. Ilyen esetben javasoljuk, hogy az előmosáshoz és a főmosáshoz való rekeszbe is tegyen mosószert.

PAMUT

normál szennyezettségű pamutruhák mosásához. Általános mosóprogram 40 °C-on és 60 °C-on pamut ruhanemű mosásához, amely egyben a legkedvezőbb a víz- és energiafogyasztás szempontjából.

GYAPJÚ

Gyapjúruhák mosásához használhatja a „Gyapjú” programot annak ellenére, hogy a ruhák címkéjén a „kézi mosás” jelzés szerepel. Jobb eredményt érhet el speciális mosószer használatával, és ha ügyel, hogy a töltet ne haladja meg a megadott max. töltet súlyát.

KÉNYES ANYAG

különösen kényes ruhák mosásához. Lehetőség szerint fordítsa ki a ruhákat mosás előtt.

COLOURS 15°

Ez a ciklus segít megőrizni a ruhák színét, mivel hideg (15 °C-os) vizet használ. Kielégítő eredményt ad annak ellenére, hogy kevesebb energiát fordít a vízmelegítésre. Enyhén szennyezett, foltmentes ruhák mosásához. Ez a ciklus csupán 15 °C-on képes a 40 °C-os Vegyes programnak megfelelő eredményt elérni.

OPCIÓK ÉS FUNKCIÓK

Közvetlenül a megfelelő gombbal kiválasztható OPCIÓK

! Ha a kiválasztott opció nem használható a beállított program esetén, hibajelzés hallható, és a jelzőfény háromszor felvillan. Az opció nincs kiválasztva.

FRESHCARE+



Ha ez a lehetőség mosási ciklusokhoz van hozzárendelve, akkor azzal növeli azok hatékonyságát, hogy gőzt termel, amely megakadályozza, hogy a kellemetlen szagok fő forrásai elszaporodjanak a készülék belsejében (kizárólag mosásnál). A gőzfázis után a készülék elindít egy lassú dobfordatásokat tartalmazó kímélő ciklust. Amikor a FRESHCARE+ lehetőség szárítási ciklusokhoz van hozzárendelve, akkor a lassú dobfordatásoknak köszönhetően megakadályozza, hogy makacs ráncok alakuljanak ki a ruhákon.

A FreshCare+ ciklus a mosási vagy szárítási ciklus végén indul el, legfeljebb 6 órán keresztül folytatódik, és bármikor megszakítható a vezérlőpanel bármelyik gombjával vagy egy gomb elfordításával. Az ajtó kinyitása előtt várjon nagyjából 5 percet

KÉSLELTETETT INDÍTÁS

A kiválasztott program beállítható úgy, hogy egy későbbi időpontban induljon el. Ehhez nyomja meg a gombot, és állítsa be a kívánt késleltetési időt. Ha a funkció be van kapcsolva, a  szimbólum világít a kijelzőn. A késleltetett indítás kikapcsolásához nyomja meg ismét a gombot, amíg a „0” érték nem lesz látható a kijelzőn.

GOMBZÁR GOMB

a kezelőpanel lezárásához nyomja meg és tartsa lenyomva kb. 3 másodpercig a  gombot. A  szimbólum kigyullad a kijelzőn, jelezve, hogy a kezelőpanel le van zárva (a  gomb kivételével). Ezzel megelőzhető a program véletlen módosítása, melynek veszélye főként akkor áll fenn, ha gyermekek tartózkodnak a készülék közelében.

A kezelőpanelen lévő gombok megnyomásakor kigyullad a  szimbólum a kijelzőn.

A kezelőpanel lezárásának feloldásához nyomja meg és tartsa lenyomva kb. 3 másodpercig a  gombot.

KARBANTARTÁSI ÉS HIBAEELHÁRÍTÁSI ÚTMUTATÓ

A karbantartási eljárásokkal és a hibák elhárításával kapcsolatos utasításokat lásd a **Használati útmutatóban**.



MŰSZAKI DOKUMENTÁCIÓ

Az energiafogyasztási adatokat tartalmazó műszaki dokumentáció a Whirlpool weboldaláról tölthető le: **<http://docs.whirlpool.eu>**

KAPCSOLATFELVÉTEL A VEVŐSZOLGÁLATTAL

A vevőszolgálaton történő ügyintézéskor meg kell adnia az ajtó belső oldalán található öntapadós címkén szereplő kódokat. A telefonszám a garanciafüzetben található.

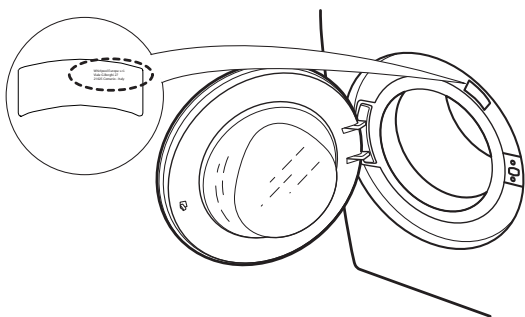

A HASZNÁLATI ÚTMUTATÓ BESZERZÉSE

- > Hívja a vevőszolgálatot
- > Olvassa le ezt a QR-kódot



- > Töltse le az útmutatót a Whirlpool weboldaláról (**<http://docs.whirlpool.eu>**)

Ehhez meg kell adnia a termék kereskedelmi kódját, amely az öntapadós címkén van feltüntetve.