

PÄIVITTÄINEN VIITE OPAS



KIITOS, ETTÄ OLET HANKKINUT WHIRLPOOL-TUOTTEEN.

Jotta saisit täydemmän käyttäjätuen, rekisteröi laitteesi osoitteessa www.whirlpool.eu/register



Lataa **Käyttöohjeet** sivustolta

<http://docs.whirlpool.eu>

Toimi viimeisellä sivulla ilmoitetulla tavalla.

Lue *Terveys-, turvallisuus ja asennusoppaat* sisältö huolellisesti ennen tämän laitteen käyttämistä.



Kuljetuspultit on poistettava ennen laitteen käyttämistä.

Katso kuljetuspulttien tarkemmat irrotusohjeet *Terveys-, turvallisuus ja asennusoppaat*.

TUOTTEEN KUVAUS

LAITE

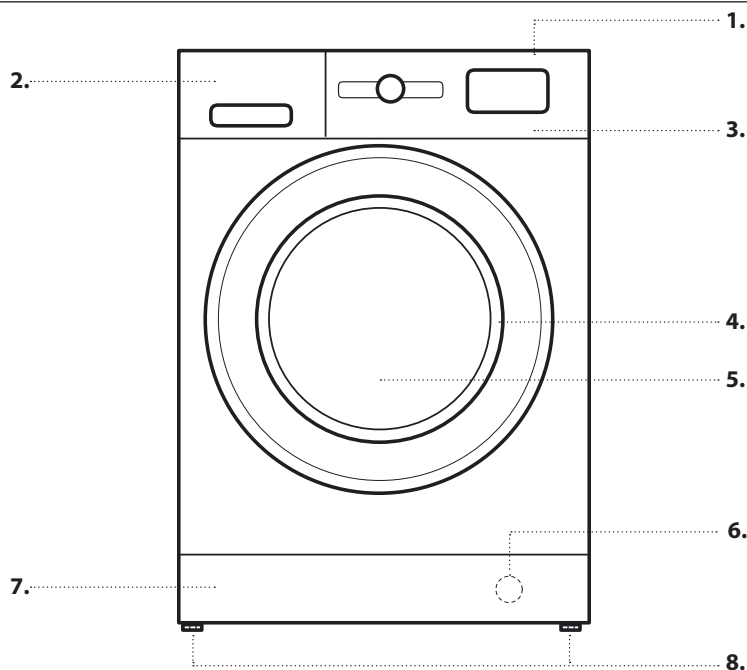

1. Ylin
2. Pesuainelokerikko
3. Käyttöpaneeli
4. Kahva
5. Luukku
6. Vesisuodatin - kynnykslevyn takana
7. Irrotettava kynnykslevy
8. Säädettävät jalat (2)

KÄYTTÖPANEELI

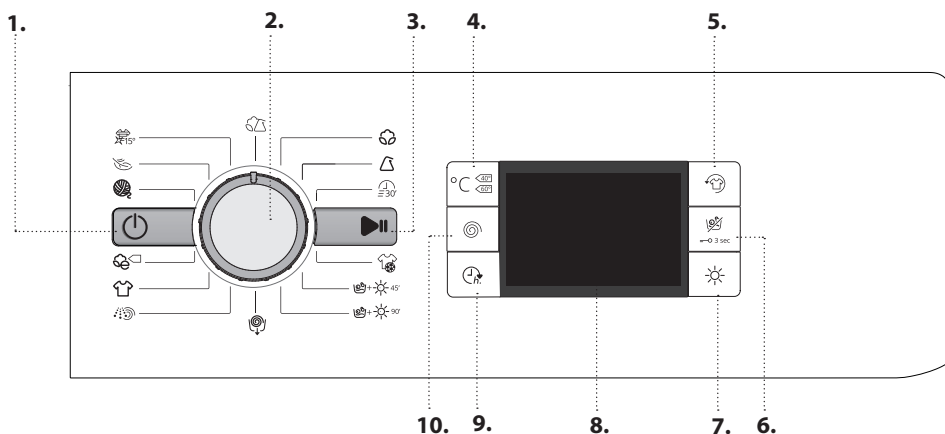

1. Virtapainike
2. Ohjelmanvalitsin
3. Käynnistys-/taukopainike
4. Lämpötilan painike
5. FreshCare+ painike
6. Vain kuivaus / Painikelukituksen painike
7. Kuivaustavan painike
8. Näyttö
9. Viivästetyn käynnistyksen painike
10. Linkousnopeuden säätöpainike

PESUAINELOKERIKKO

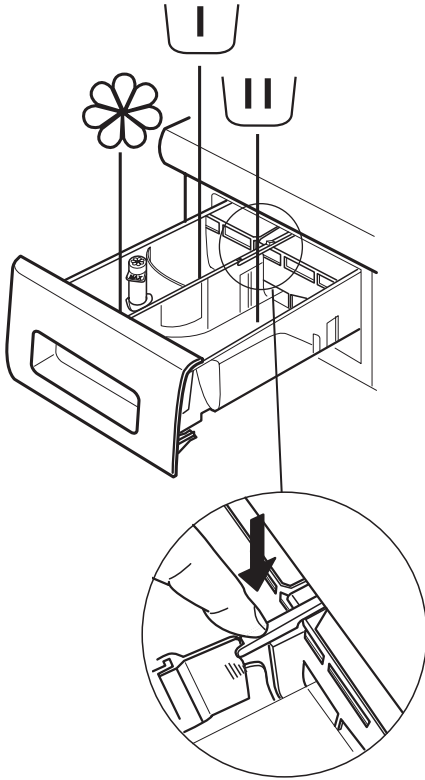

Esipesun lokero

- Esipesuaine



Varsinaisen pesun lokero

- Varsinaisen pesun pesuaine
- Tahranpoistoaine
- Vedenpehmentysaine



Huuhteluaineen lokero

- Huuht.aine
- Nestemäinen tärkki

Kaada huuhteluaine tai tärkkiliuos lokeroon ylittämättä "max"-tasoa.

Vapautuspainike

(paina kun haluat irrottaa lokerikon puhdistamista varten).

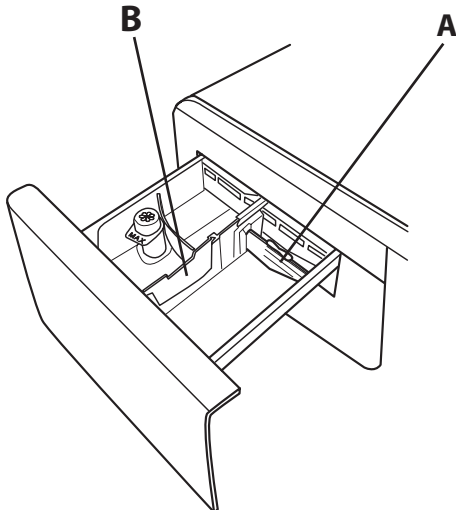

Käytä mieluiten lokeroa **A** kun käytät pesuun nestemäistä pesuainetta, jotta voisit olla varma siitä, että käytetyn pesuaineen määrä on oikea (lokero on samassa pussissa, joka sisältää myös ohjeet).

Siirrä lokero kohtaan **B**, silloin kun käytät jauhemaista pesuainetta.

ENSIMMÄINEN KÄYTTÖKERTA

Katso ohjelman valintaa ja käynnistämistä koskevat ohjeet kohdasta **PÄIVITTÄINEN KÄYTTÖ**.

ENSIMMÄISEN JAKSON KÄYNNISTÄMINEN

Poista mahdolliset valmistusprosessin jätteet:

1. Valitse ohjelmaksi  ja lämpötilaksi 60 °C.
2. Kaada pieni määrä pesujauhetta pesuainelokerikon varsinaisen pesun lokeroon (enintään 1/3 pesuaineen valmistajan vähän likaiselle pyykille suosittelemasta määrästä).
3. Käynnistä ohjelma **ilman, että laitat kuivaavaan pesukoneeseen pyykkejä** (tyhjällä rummulla).



PÄIVITTÄINEN KÄYTTÖ

Jos haluat lisätietoja toiminnoista, voit tilata yksityiskohtaisemman oppaan tai ladata sen sivustolta viimeisen sivun ohjeiden mukaisesti.  [www](#)

1. PYYKIN TÄYTTÄMINEN KONEESEEN.

- Valmistelee pyykki kohdassa "VINKKEJÄ" annettujen suositusten mukaisesti. - Avaa luukku ja laita pyykki rumpuun. Älä ylitä suurinta sallittua täyttömäärää, joka on ilmoitettu kohdassa *Ohjelmataulukko*.
- Sulje luukku painamalla siten, että salpa naksahaa kuuluvasti kiinni ja varmista, että luukun lasin ja kumitiivisteiden väliin ei ole jäänyt pyykkejä.



2. AVAA VESIHANA

Varmista, että kuivaavaan pesukoneeseen on liitetty vesijohtoverkkoon asianmukaisella tavalla. Avaa vesihana.



3. KUIVAAVAN PESUKONEEN KÄYNNISTÄMINEN.

Paina painiketta ; merkkivalo  vilkkuu hitaasti.



4. OHJELMAN VALITSEMINEN JA JAKSON ASETUSTEN SOPEUTTAMINEN.

Tässä laitteessa on käytettävissä seuraavat toiminnot:

- Vain pesu
- Pesu ja kuivaus
- Vain kuivaus

Vain pesu

Valitse haluamasi ohjelma OHJELMAN valintalevystä. Pesuohjelman kesto näkyy näytöltä. Kuivaava pesukone näyttää automaattisesti valitulle ohjelmalle suurimman sallitun lämpötilan ja linkousnopeuden asetukset. Säädä tarvittaessa lämpötilan ja/tai linkousnopeuden asetukset kyseisistä painikkeista.

- Paina painiketta , jos haluat selata alempiin lämpötila-asetuksiin, kunnes asetukseksi tuleva kylmä pesu ("--") näkyy näytöllä.
- Paina painiketta , jos haluat selata alempiin linkousnopeusasetuksiin, kunnes linkousjakso on kytketty pois päältä (näytöllä näkyy "0").

Jos painiketta painetaan uudelleen, asetukseksi tulee korkein mahdollinen asetus.

Valitse tarvittavat lisätoiminnot (tarpeen vaatiessa).

- Valitse lisätoiminto painiketta painamalla; kyseisen painikkeen merkkivalo syttyy.
- Voit perua lisätoiminnon painamalla painiketta uudelleen; merkkivalo sammuu.

! Jos valittu lisätoiminto ei ole yhteensopiva asetetun ohjelman kanssa, kuuluu virheestä varoittava äänimerkki ja merkkivalo vilkkuu kolme kertaa. Lisätoiminnon valintaa ei suoriteta.

Pesu ja kuivaus

Jotta koneeseen laitetut pyykki voitaisiin pestä ja kuivata keskeyttämättä koneen toimintaa pesu- ja kuivausohjelmien välillä, varmista, että täyttömäärä ei ylitä kuivaukselle suurinta sallittua täyttömäärää valitun ohjelman kohdalla (ks. *Ohjelmataulukko* sarake "Maksimitäyttö kuivausjaksoissa").

1. Noudata halutun ohjelman valinnassa ja tarvittaessa sen mukauttamisessa kappaleessa "Vain pesu" annettuja ohjeita.
2. Valitse haluttu kuivaustapa painamalla . Käytettävissä on kaksi kuivaustapaa: automaattinen tai ajastettu.

- *Automaattinen kuivaus, jonka kuivuusasteet voidaan valita:* Automaattisessa kuivaustavassa kuivaava pesukone kuivaa pyykin valitulle kuivuustasolle. Painamalla kerran painiketta  kone valitsee automaattisesti korkeimman valitun ohjelman kanssa yhteensopivan kuivuustason. Voit laskea kuivuustasoa painamalla painiketta uudelleen.



Käytettävissä on seuraavat kuivuustasot:

Kaappikuiva : pyykki on täysin kuivaa ja se voidaan laittaa suoraan kaappiin silittämättä.

Ripustinkuiva : pyykki on hieman kosteaa ryppyisyyden vähentämiseksi. Tekstiilit on ripustettava kuivumaan loppuun ilmassa.

Silityskuiva : tekstiilit ovat vielä hieman kosteita silityksen helpottamiseksi.





- *Ajastinkäyttöinen kuivaustapa:*

Paina painiketta  useaan kertaan, kun haluat asetukseksi ajastetun kuivauksen. Kun olet selannut kaikki automaattiset kuivuustasot, paina edelleen painiketta  kunnes näkyviin tulee haluttu aika. Käytettävissä olevat asetusarvot ovat 210 – 30 minuuttia.

Jos haluat pestä suurinta sallittua kuivausmäärää enemmän pyykkiä (ks. *Ohjelmataulukko* sarake "Maksimitäyttö kuivausjaksoissa"), ota pesujakson loputtua joitakin tekstiilejä ulos ennen kuivausjakson aloittamista. Toimi seuraavalla tavalla:



1. Noudata halutun ohjelman valinnassa ja tarvittaessa sen mukauttamisessa kappaleessa "Vain pesu" annettuja ohjeita.
2. Älä lisää ohjelmaan kuivausjaksoa.
3. Kun pesujakso on päättynyt, avaa luukku ja ota pois joitakin tekstiilejä täyttömäärän pienentämiseksi. Seuraa nyt ohjeita, jotka on tarkoitettu "Vain kuivaus"-toiminnolle.

HUOM. muista aina jättää jäähtymisaikaa kuivaamisen loputtua ennen luukun avaamista.

Kun käytät kahta ennakoasetettua jaksoa +-45' ja +-90', ei ole tarpeen valita ja käynnistää kuivausjaksoa.

Vain kuivaus

Tätä toimintoa käytetään yksinkertaisesti määrän, aiemmin kuivaavassa pesukoneessa tai käsin pestyn pyykin kuivaamiseen.

1. Valitse kuivattavalle pyykille sopiva ohjelma (esim. valitse Puuvilla, jos haluat kuivata märkää puuvillapyykkiä).
2. Paina painiketta , jos haluat kuivata ilman pesujaksoa.
3. Valitse haluttu kuivaustapa painamalla . Käytettävissä on kaksi kuivaustapaa: automaattinen tai ajastettu.

- *Automaattinen kuivaus, jonka kuivuusasteet voidaan valita:* Automaattisessa kuivaustavassa kuivaava pesukone kuivaa pyykin valitulle kuivuustasolle. Painamalla kerran painiketta  kone valitsee automaattisesti korkeimman valitun ohjelman kanssa yhteensopivan kuivuustason. Voit laskea kuivuustasoa painamalla painiketta uudelleen.



Käytettävissä on seuraavat kuivuustasot:

Kaappikuiva : pyykki on täysin kuivaa ja se voidaan laittaa suoraan kaappiin silitämättä.

Ripustinkuiva : pyykki on hieman kosteaa ryppyisyyden vähentämiseksi. Tekstiilit on ripustettava kuivumaan loppuun ilmassa.

Silityskuiva : tekstiilit ovat vielä hieman kosteita silityksen helpottamiseksi.



- Ajastinkäyttöinen kuivaustapa:

Paina painiketta  useaan kertaan, kun haluat asetukseksi ajastetun kuivauksen. Kun olet selannut kaikki automaattiset kuivuustasot, paina edelleen painiketta  kunnes näkyviin tulee haluttu aika. Käytettävissä olevat asetusarvot ovat 210 – 30 minuuttia.

HUOM. muista aina jättää jäähtymisaikaa kuivaamisen loputtua ennen luukun avaamista.

5. OIKEAN PESUAINEMÄÄRÄN KÄYTTÄMINEN. Vedä lokerikko ulos ja kaada pesuaine kyseisiin lokeroihin, kuten kerrottu kohdassa "Pesuainelokerikko". Tämä toimenpide on tarpeen ainoastaan silloin, kun käytetään vain pesuohjelmaa tai pesu- ja kuivausohjelmaa.

6. OHJELMAN ALKAMISEN AJASTAMINEN. Jos haluat asettaa ohjelman alkamaan myöhempänä ajankohtana, katso kohta "Lisävalinnat ja Toiminnot".

7. OHJELMAN KÄYNNISTÄMINEN. Paina KÄYNNISTYS-/TAUKO-painiketta. Kyseinen merkkivalo syttyy, luukku lukittuu ja avonaista luukku tarkoittava  symboli sammuu. Jos haluat vaihtaa ohjelmaa jakson ollessa jo käynnissä, keskeytä kuivaavan pesukoneen toiminta painamalla KÄYNNISTYS-/TAUKO-painiketta (KÄYNNISTYS-/TAUKO-merkkivalo vilkkuu hitaasti oranssina); valitse sitten haluttu jakso ja paina uudelleen KÄYNNISTYS-/TAUKO-painiketta. Jos haluat avata luukun jakson ollessa käynnissä, paina KÄYNNISTYS-/TAUKO-painiketta; luukku voidaan avata jos  symboli palaa. Ohjelman suoritusta kohdasta, johon se pysäytettiin, jatketaan painamalla KÄYNNISTYS-/TAUKO-painiketta uudelleen.

8. KÄYNNISSÄ OLEVAN OHJELMAN PERUUTTAMINEN (TARPEEN VAATIESSA)



Paina painiketta  ja pidä sitä painettuna kunnes kuivaava pesukone pysähtyy.

Jos veden taso ja lämpötila ovat tarpeeksi alhaiset, luukun lukitus avautuu ja se voidaan avata.

Luukku pysyy lukittuna, jos rummussa on vettä. Luukun lukitus avataan käynnistämällä kuivaava pesukone, valitsemalla  - ohjelma ja sammuttamalla linkoustoiminto asettamalla linkousnopeudeksi 0. Vesi tyhjenee ja luukun lukitus avautuu ohjelman lopussa.

9. KUIVAAVAN PESUKONEEN SAMMUTTAMINEN OHJELMAN LOPUSSA.

Jakson loputtua näytöllä näkyy viesti "END". Luukku voidaan avata vasta kun  symboli syttyy. Varmista, että luukun lukituksen avautumista tarkoittava symboli palaa, avaa sitten luukku ja ota pyykki ulos.

Sammuta kuivaava pesukone painamalla  -painiketta. Jos kuivaavaa pesukonetta ei sammuteta käsin  -painikkeesta, se sammuu energian säästämiseksi automaattisesti noin 30 minuuttia ohjelman loppumisen jälkeen.

Jätä luukku täysin auki, jotta kuivaavan pesukoneen sisäosat pääsevät kuivumaan.

VINKKEJÄ

PYYKIN LAJITTELUA KOSKEVAT SÄÄNNÖT

- Materiaalityyppi / pesumerkinnät (puuvilla, sekoitekuidut, synteettiset, villa, käsinpestävät tekstiilit)
- Väri (erikseen värilliset ja valkoiset tekstiilit, pese uudet värilliset tuotteet erikseen)
- Koko (erikokoisten vaatteiden peseminen yhdessä parantaa pesutehoa ja jakaa pyykkien painon tasaisemmin rumpuun)
- Hienopesu (laita pienet tekstiilit – kuten nylonsukat – ja tekstiilit, joissa on hakasia – kuten rintaliivit – pesupussiin tai vetoketjulla suljettavaan tyynyliinaan).





TASKUJEN TYHJENTÄMINEN

- Kolikoiden tai hakaneulojen kaltaiset esineet saattavat vahingoittaa pyykkejä sekä pesukoneen rumpua.

PESUMERKINNÄT

TEKSTIILIEN ETIKETEISSÄ

Pesusoikossa oleva numero tarkoittaa suurinta kyseiselle tekstiilille sallittua pesulämpötilaa.

-  Normaali mekaaninen käsittely
-  Varovainen mekaaninen käsittely
-  Erittäin varovainen mekaaninen käsittely
-  Ainoastaan käsinpesu
-  Ei vesipesua

PUHDISTA VEDENSUODATIN SÄÄNNÖLLISESTI

- Sitä tarvitaan estämään suodattimen tukkeutumista, jolloin vesi ei pääsisi tyhjenemään asianmukaisesti. Katso tilattavan tai sivustolta ladattavan yksityiskohtaisemman oppaan osasta kohta "Puhdistus ja huolto" / "Vesisuodattimen puhdistus".  [www](#)

ENERGIAN SÄÄSTÄMINEN JA YMPÄRISTÖN SUOJELEMINEN

- Ohjelmataulukossa ilmoitettujen täyttömäärien noudattaminen auttaa säästämään energiaa, vettä ja pesuainetta sekä lyhentää pesuaikoja.
- Älä käytä liikaa pesuainetta, vaan noudata pesuainevalmistajan suosittelemaa annostusta.
- Voit säästää energiaa valitsemalla 60 °C:n pesuohjelman 90-asteisen sijaan tai vastaavasti 40 °C:n ohjelman 60-asteisen sijaan. Suosittelemme käyttämään  60 °C ohjelmaa puuvillatekstiileille; se on pitempi, mutta käyttää vähemmän energiaa.
- Energian ja ajan säästämiseksi valitse pesua ja kuivaamista varten käytettävän ohjelman suurin mahdollinen linkousnopeus, sillä se vähentää tekstiileihin pesujakson lopussa jäävän veden määrää.

OHJELMATAULUKKO

Ohjelma	Käytettävissä olevat lämpötilat	Maks. linkousnopeus (kierr./min)	Kuivaus	Maksimitäyttö pesujaksossa (kg)	Maksimitäyttö kuivajaksossa (kg)	Kesto (minuuttia)	Pesu- ja lisäaineet			Suositeltu pesuaine	
							Esipesu	Varsinainen	Huuhk.aine	Jauhemaainen	Neste
SEKAPYYKKI	❄️ - 40°C	1000	✓	4,5	4,5	Ohjelman kesto näkyy näytöllä.	-	●	○	-	✓
PUUVILLA (2)	❄️ - 60°C	1400	✓	9	6		-	●	○	✓	✓
SYNTEETTISET (3)	❄️ - 60°C	1200	✓	4,5	4		-	●	○	✓	✓
PIKA 30'	❄️ - 30°C	800	-	3,5	-		-	●	○	-	✓
URHEILUVAATE	❄️ - 40°C	600	✓	4,0	4,0		-	●	○	-	✓
PESU&KUIVAUS 45'	☀️ 30°C	1400	✓	1	1		-	●	○	-	✓
PESU&KUIVAUS 90'	☀️ 30°C	1200	✓	2	2		-	●	○	-	✓
LINKOUS + VEDENPOISTO *	-	1400	✓	9	6		-	-	-	-	-
HUUHTELU + LINKOUS	-	1400	✓	9	6		-	-	○	-	-
VALKOISET	❄️ - 90°C	1400	✓	9	6		● (90°)	●	○	✓	
ECO PUUVILLA (1)	❄️ - 60°C	1400	✓	9	6		-	●	○	✓	✓
VILLA	❄️ - 40°C	800	✓	2	2		-	●	○	-	✓
HIENOPESU	❄️ - 30°C	0	✓	1	1		-	●	○	-	✓
COLOURS15°	15°C	1000	✓	4,5	4,5		-	●	○	-	✓

✓ Valittavissa/lisävalinta - Ei valittavissa/käytettävissä ● Vaadittu määrä ○ Valinnainen määrä

Pesuohjelmille, joiden lämpötila on yli 50 °C, suosittelemme jauhemaista pesuainetta nestemäisen sijaan; noudata aina pesuainepakkauksen omia ohjeita.

* Valitse -ohjelma ja aseta linkousnopeudeksi 0, jos haluat suorittaa ainoastaan tyhjennyksen.

1) Testiohjelma standardin EN 50229 mukaisesti (Pesu): valitse -ohjelma lämpötilalla 60 °C.

2) Pitkä puuvillaohjelma: aseta ohjelma lämpötilalla 40 °C.

3) Pitkä synteettisetohjelma: aseta ohjelma ja lämpötilaksi 40°C.

Testiohjelma standardin EN 50229 mukaisesti (Kuivaus): valitse -pesuohjelma ja aseta -kuivaustaso, molemmille määrille. Ensimmäinen kuivaus on suoritettava nimelliskapasiteetilla.

Näytöllä näkyvä tai käyttöohjeissa ilmoitettu jakson kesto-aika on vakio-olosuhteita varten laskettu aika-arvio. Jakson todellinen kesto saattaa vaihdella riippuen eri tekijöistä, kuten sisään tulevan veden lämpötilasta ja paineesta, ympäristön lämpötilasta, pesuaineen määrästä, pyykin täyttömäärästä ja sen tyylistä, kuorman tasapainotuksesta sekä valituista lisävalinnoista.

OHJELMAT

Noudata tekstiilin pesumerkintöjä.

SEKAPYYKKI

hieman tai normaalisti likaisten kestävien, puuvillaisten, pellavaisten, synteettisten tai sekoitekuituisten tekstiilien pesuun.

PUUVILLA

kestävien, puuvillaisten tai pellavaisten normaalisti tai vaikeasti likaantuneiden pyyhkeiden, alusasujen, pöytäliinojen ja vuodevaatteiden pesuun.

SYNTEETTISET

normaalisti likaantuneiden synteettisistä kuiduista (kuten polyesteristä, polyakryylista, viskoosista jne.) tai puuvillan ja synteettisten kuitujen sekoituksista valmistettujen tekstiilien pesuun.

PIKA 30'

vain hiukan likaantuneiden tekstiilien nopeaan pesuun: jakso kestää vain 30 minuuttia, joten sillä säästetään aikaa ja energiaa. Maksimitäyttömäärä 3,5 kg.

URHEILUVAATE

Hieman likaisten urheiluvaatteiden pesemiseen (verryttelypuvut, pelihousut, jne.). Parhaiden tulosten saamiseksi ei ole suositeltavaa ylittää enimmäistäyttömäärää, joka on ilmoitettu 'OHJELMATAULUKKO'. On suositeltavaa käyttää nestemäistä pesuainetta, puolitäyttöön sopiva määrä.

PESU&KUIVAUS 45'

kevyesti likaantuneiden puuvillaisten ja synteettisistä kuiduista valmistettujen tekstiilien pikaiseen pesuun ja kuivaamiseen. Tämä jakso pesee ja kuivaa 1 kilon pyykkiä vain 45 minuutissa.

PESU&KUIVAUS 90'

puuvillaisten ja synteettisistä kuiduista valmistettujen tekstiilien pikaiseen pesuun ja kuivaamiseen. Tämä jakso pesee ja kuivaa 2 kg pyykkiä vain 90 minuutissa.

LINKOUS + VEDENPOISTO

linkoaa pyykit ja tyhjentää sitten veden. Kestäville tekstiileille.

HUUHTELU + LINKOUS

huuhtelee ja sen jälkeen linkoaa. Kestäville tekstiileille.

VALKOISET

Normaalista vaikeasti likaisiin; kestävästä puuvillasta ja pellavasta valmistettujen pyyheliinojen, alusvaatteiden, pöytätekstiilien sekä liinavaatteiden pesemiseen. Vain jos lämpötilaksi valitaan 90 °C, jaksoon kuuluu esipesuvaihe ennen varsinaista pesuvaihetta. Tässä tapauksessa on suositeltavaa laittaa pesuainetta sekä esipesun että varsinaisen pesun lokeroon.

ECO PUUVILLA

normaalisti likaantuneiden puuvillatekstiilien pesuun. 40 °C:n ja 60 °C:n lämpötiloissa tämä on puuvillalle edullisin vakio-ohjelma veden ja sähkön kulutuksen mukaan mitattuna.

VILLA

Kaikki villatekstiilit voidaan pestä "Villa" -ohjelmaa käyttäen, myös ne, joissa on "vain käsipesu" -merkintä. Parhaiden tulosten saamiseksi on käytettävä erikoispesuaineita eikä maksimitäyttömäärää saa ylittää.

HIENOPESU

erittäin arkojen tekstiilien pesuun. Tekstiilit kannattaa kääntää nurin ennen pesemistä.

COLOURS 15°

Tämä jakso auttaa suojaamaan värejä pesemällä kylmässä vedessä (15 °C) sekä käyttää vähemmän energiaa veden lämmittämiseen tarjoten silti tyydyttävät pesutulokset. Soveltuu hieman likaisille tekstiileille, joissa ei ole tahroja. Tämä jakso tarjoaa 40 °C:n jaksoon verrattavissa olevat pesutulokset, jo 15 °C:n lämmössä.

LISÄVALINNAT JA TOIMINNOT

LISÄTOIMINNOT ovat valittavissa suoraan kyseistä painiketta painamalla

! Jos valittu lisätoiminto ei ole yhteensopiva asetetun ohjelman kanssa, kuuluu virheestä varoitava ääni-merkki ja merkkivalo vilkkuu kolme kertaa. Lisätoiminnon valintaa ei suoriteta.

FRESHCARE+

Tämä vaihtoehto pesujaksoihin yhdistettynä lisää suorituskykyä aikaansaamalla höyryä, joka ehkäisee ikävien hajujen pääasiallisten lähteiden muodostumista laitteen sisälle (ainoastaan pesua varten). Höyryvaiheen jälkeen kone suorittaa hellän jakson, jonka kuluessa suoritetaan rummun hitaita pyörytyksiä. Kun vaihtoehto FRESHCARE+ yhdistetään kuivausjaksoihin, ehkäistään vaikkeiden taitteiden muodostumista vaatteisiin rummun hitailla pyörytyksillä.

Jakso FreshCare+ käynnistyy pesun tai kuivauksen päätyttyä ja jatkuu enintään 6 tuntia. Se voidaan keskeyttää milloin tahansa painamalla mitä tahansa painiketta ohjauspaneelissa tai kääntämällä nappulaa. Odota noin 5 minuuttia ennen luukun avaamista.







VIIVÄSTETYN KÄYNNISTYKSEN

Jos haluat asettaa valitun ohjelman alkamaan myöhempänä ajankohtana, paina painiketta ja valitse haluttu ajastusaika. Symboli  vilkkuu näytöllä tämän toiminnon ollessa valittuna. Ajastettu käynnistys perutaan painamalla painiketta uudelleen, kunnes näytöllä näkyy arvo "0".



PAINIKELUKITUKSEN

käyttöpaneelin painikkeet lukitaan painamalla painiketta  noin 3 sekunnin ajan. Symboli  syttyy näytölle, mikä tarkoittaa, että käyttöpaneelin painikkeet on lukittu (lukuun ottamatta ). Tämä estää tahattomien muutosten tekemisen ohjelmiin, etenkin jos koneen läheisyydessä on lapsia.

Jos käyttöpaneelia yritetään käyttää, symboli  vilkkuu näytöllä. Käyttöpaneelin painikelukitus avataan painamalla  -painiketta ja pitämällä sitä painettuna noin 3 sekunnin ajan.

HUOLTO- JA VIANETSINTÄOPAS

Katso **Käyttöoppaasta** huoltomenettelyjä ja vianetsintäongelmia koskevat ohjeet.



TEKNINEN ASIAKIRJA-AINEISTO

Energian kulutusta koskeva tekninen asiakirja-aineisto voidaan ladata Whirlpoolin sivustolta <http://docs.whirlpool.eu>

YHTEYDEN OTTAMINEN HUOLTOPALVELUUN

Kun otat yhteyttä huoltopalveluun, varaa esille luukun sisäpuolella olevassa tarrassa olevat tunnuskodit. Puhelinnumero on ilmoitettu takuukirjasessa.

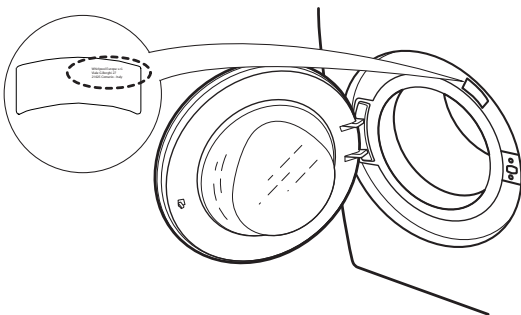

KÄYTTÖOHJEIDEN HANKKIMINEN

- > Soita huoltopalveluun.
- > Käytä tätä QR-koodia.



- > Lataa opas Whirlpoolin sivustolta.
<http://docs.whirlpool.eu>

Tätä varten on syötettävä tarrassa oleva tuotteen kaupallinen koodi.